

ИНСТРУКЦИЯ
ПО ЭКСПЛУАТАЦИИ

Hisense
INVERTER EXPERT

Free Match
DC Inverter

МУЛЬТИ СПЛИТ-СИСТЕМЫ

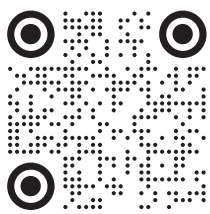
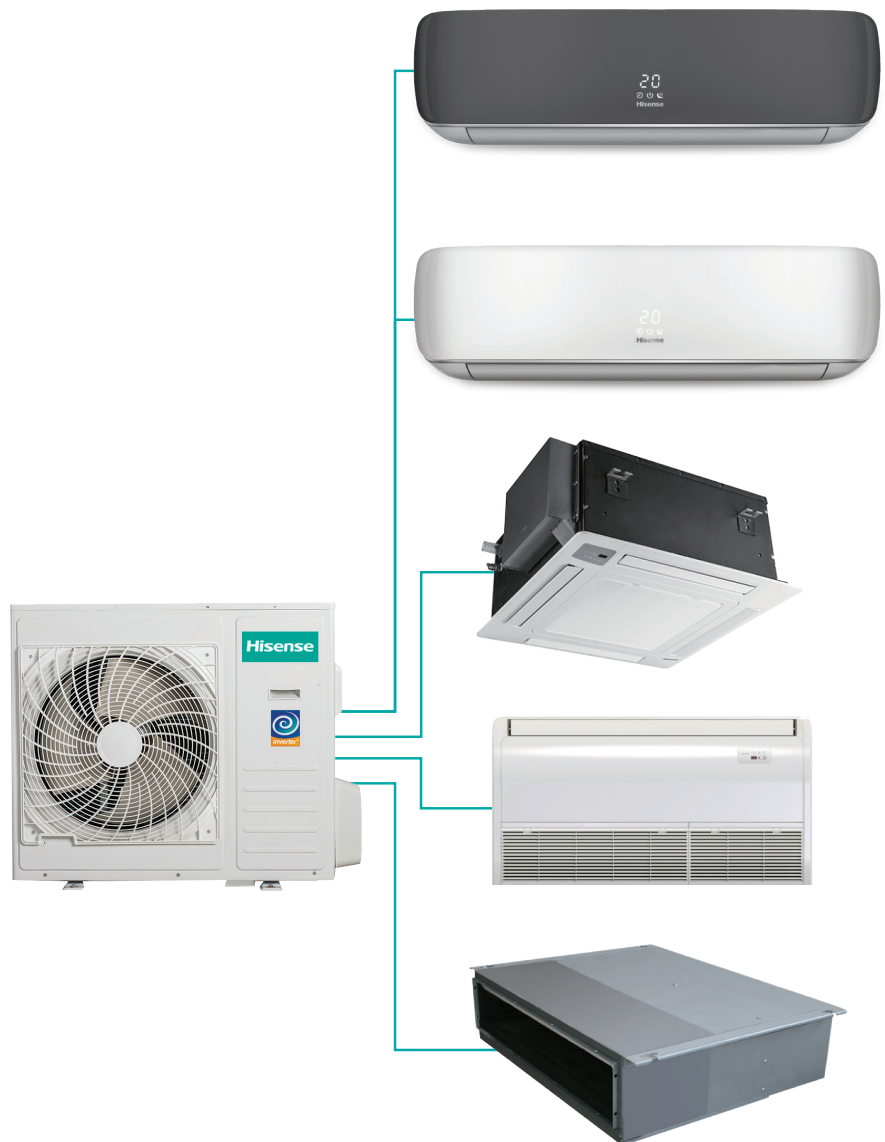

hisense-air.ru

CE EAC



Содержание

1. Назначение прибора	2
2. Правила безопасности	2
3. Схема прибора и его составных частей.....	4
4. Способ установки внутреннего блока консольного типа.....	8
5. Описание дисплея внутреннего блока.....	9
6. Комплектация	10
7. Описание пультов ДУ.....	12
8. Беспроводной пульт управления.....	15
9. Проводной пульт управления	22
10. Руководство пользователя по подключению Wi-Fi.....	45
11. Составляющие домашней системы кондиционирования.....	45
12. Технические характеристики	46
13. Схема Wi-Fi модуля	46
14. Схема Wi-Fi модуля	46
15. Уход и техническое обслуживание	55
16. Обслуживание внутренних блоков настенного типа	55
17. Обслуживание внутренних блоков канального типа	56
18. Обслуживание внутренних блоков кассетного типа	56
19. Обслуживание внутренних блоков напольно-потолочной типа	57
20. Обслуживание внутренних блоков консольного типа	58
21. Устранение неполадок	59
22. Условия и особенности эксплуатации.....	60
23. Сертификация.....	60
24. Возможные комбинации наружных и внутренних блоков.....	61
25. Технические характеристики	63
26. Транспортировка и хранение	67
27. Утилизация	67

Наружные блоки Free Match DC Inverter	AMW2-14U4RGC	AMW2-18U4RXC	AMW3-18U4RJA	AMW3-24U4RJC	AMW4-27U4RAA	AMW4-36U4RAA	AMW5-42U4RTA
Внутренние блоки настенного типа							
Premium Design Free Match DC Inverter		AMS-09UW4RVETG00	AMS-12UW4RVETG00	AMS-18UW4RXATG03			
Внутренние блоки настенного типа							
Premium CHAMPAGNE Free Match DC Inverter		AMS-09UW4RVETG00(C)	AMS-12UW4RVETG00(C)				
Внутренние блоки настенного типа Premium RED Free Match DC Inverter		AMS-09UW4RVETG00(R)	AMS-12UW4RVETG00(R)				
Внутренние блоки настенного типа Premium BLACK Free Match DC Inverter		AMS-09UW4RVETG00(B)	AMS-12UW4RVETG00(B)				
Внутренние блоки настенного типа Premium Silver Free Match DC Inverter		AMS-09UW4RVETG00(S)	AMS-12UW4RVETG00(S)				
Внутренние блоки настенного типа Smart Free Match DC Inverter	AMS-07UW4RVEDB00H	AMS-09UW4RVEDB00	AMS-12UW4RVEDB00	AMS-18UW4RXADB03			
Внутренние блоки канального типа Free Match DC Inverter		AMD-09UX4RBL8	AMD-12UX4RBL8	AMD-18UX4RCL8			
Внутренние блоки кассетного типа Free Match DC Inverter			AMC-12UR4RCC8	AMC-18UR4RCC8			
Внутренние блоки консольного типа Free Match DC Inverter		AKT-09UR4RK8	AKT-12UR4RK8				

Информация, изложенная в данной инструкции, действительна на момент публикации. Производитель оставляет за собой право изменять технические характеристики изделий с целью улучшения качества без уведомления покупателей. В тексте и цифровых инструкциях могут быть допущены опечатки.

Назначение прибора

Мульти сплит-система (кондиционер) состоит из наружного блока и внутренних блоков (в зависимости от приобретенного комплекта, до 5 штук). Внутренние блоки могут быть настенного, канального, кассетного и консольного типа.

Предназначен для поддержания требуемой температуры воздуха в помещении.

Кондиционер осуществляет охлаждение, нагрев, осушение и очистку воздуха в помещении.

Правила безопасности

- Перед началом эксплуатации необходимо внимательно изучить данное Руководство по эксплуатации и строго следовать всем инструкциям, которые в нем приведены.
- Монтаж кондиционера должен осуществляться только квалифицированным специалистом с соблюдением все требований, указанных в «Руководстве по монтажу полупромышленных систем Hisense».
- Необходимо обеспечить свободное пространство в зоне воздухозабора и воздухоотдачи внутреннего и внешнего блока. Перекрытие зон воздухозабора или воздухоотдачи может привести к падению производительности кондиционера, к его перегреву и выходу из строя.
- Необходимо отключать питание кондиционера перед техническим обслуживанием.
- Ремонт кондиционера должен осуществляться только квалифицированным персоналом авторизованного сервисного центра.
- Не допускается размещение рядом с блоком распылителей и горючих смесей.
- Не допускается отключение питания блока при помощи автоматического выключателя при включенном приборе. Это может привести к пожару.



ПРЕДУПРЕЖДЕНИЕ
Данное устройство заполнено хладагентом R32.

Не используйте хладагент, отличный от указанного (R32) для дозаправки или перезаправки изделия. В противном случае в контуре охлаждения может образоваться недопустимо высокое давление, что может привести к неисправности или взрыву изделия. Техническое обслуживание и ремонт кондиционера, работающего на хладагенте R32 должны осуществляться после проверки устройства на безопасность, чтобы минимизировать риски возникновения опасных инцидентов.

Условные обозначения, используемые в данной инструкции



Не делайте этого



Будьте внимательны в данной ситуации



Необходимо заземление



Предупреждение! Неправильное использование может стать причиной серьезных повреждений, таких как смерть или травма.



ПРЕДУПРЕЖДЕНИЕ

Этот символ показывает, что в данном приборе используется легковоспламеняющийся хладагент. Если хладагент протекает и подвергается воздействию внешнего источника возгорания, существует риск возгорания.

Важно!

Изготовитель и предприятие изготовитель снимают с себя любую ответственность за возможный вред, прямо или косвенно нанесенный данным прибором людям, животным, имуществу в случае, если это произошло в результате несоблюдения правил и условий эксплуатации, установки прибора, умышленных или неосторожных действий потребителя и/или третьих лиц, а также в случае ситуаций, вызванных природными и/или антропогенными форс-мажорными явлениями.

Правила безопасности

 **Установка кондиционера должна осуществляться только квалифицированным специалистом**















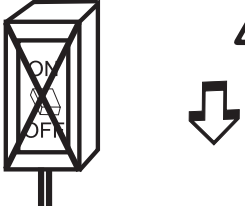



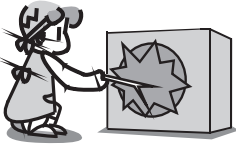

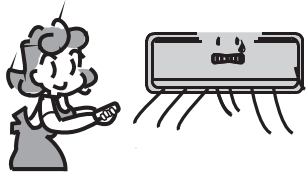

 <p>Параметры электропитания должны строго соответствовать параметрам электропитания, указанным в данном руководстве в разделе Технические характеристики.</p>	  <p>Надежно подсоедините шнур источника питания во избежание поражения электрическим током.</p>	  <p>Не допускается отключение питания блока при помощи автоматического выключателя из розетки при включенном приборе. Это может привести к пожару.</p>
  <p>Не допускается пережимание шнура кабеля питания, т.к. это может привести к его повреждению и как следствие поражению электрическим током.</p>	  <p>Не допускается попадание инородных предметов в наружный блок.</p>	  <p>Долговременное нахождение под потоком холодного воздуха вредно для Вашего здоровья. Отрегулируйте подачу воздуха таким образом, чтобы не находится постоянно под его воздействием.</p>
  <p>При возникновении ошибки в процессе работы прибора отключите прибор при помощи пульта управления.</p>	  <p>Ремонт кондиционера должен осуществляться только квалифицированным персоналом авторизованного сервисного центра.</p>	  <p>Не допускается размещение рядом с блоком распылителей и горючих смесей.</p>
  <p>Не допускается нажатие кнопок управления влажными руками.</p>	  <p>Не допускается размещение посторонних предметов на наружном блоке.</p>	  <p>Кондиционер должен быть заземлен.</p>

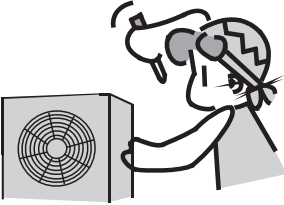
Схема прибора и его составных частей

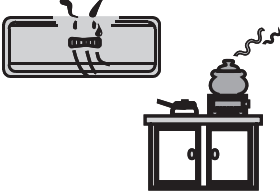
Внутренние блоки настенного типа

**AMS-09UW4RVETG00(C), AMS-12UW4RVETG00(C), AMS-09UW4RVETG00, AMS-12UW4RVETG00
AMS-18UW4RXATG03, AMS-09UW4RVETG00(R), AMS-12UW4RVETG00(R), AMS-09UW4RVETG00(B),
AMS-12UW4RVETG00(B), AMS-09UW4RVETG00(S), AMS-12UW4RVETG00(S), AMS-07UW4RVEDB00H,
AMS-09UW4RVEDB00, AMS-12UW4RVEDB00, AMS-18UW4RXADB03**

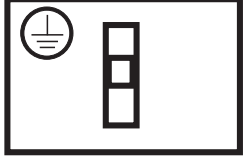
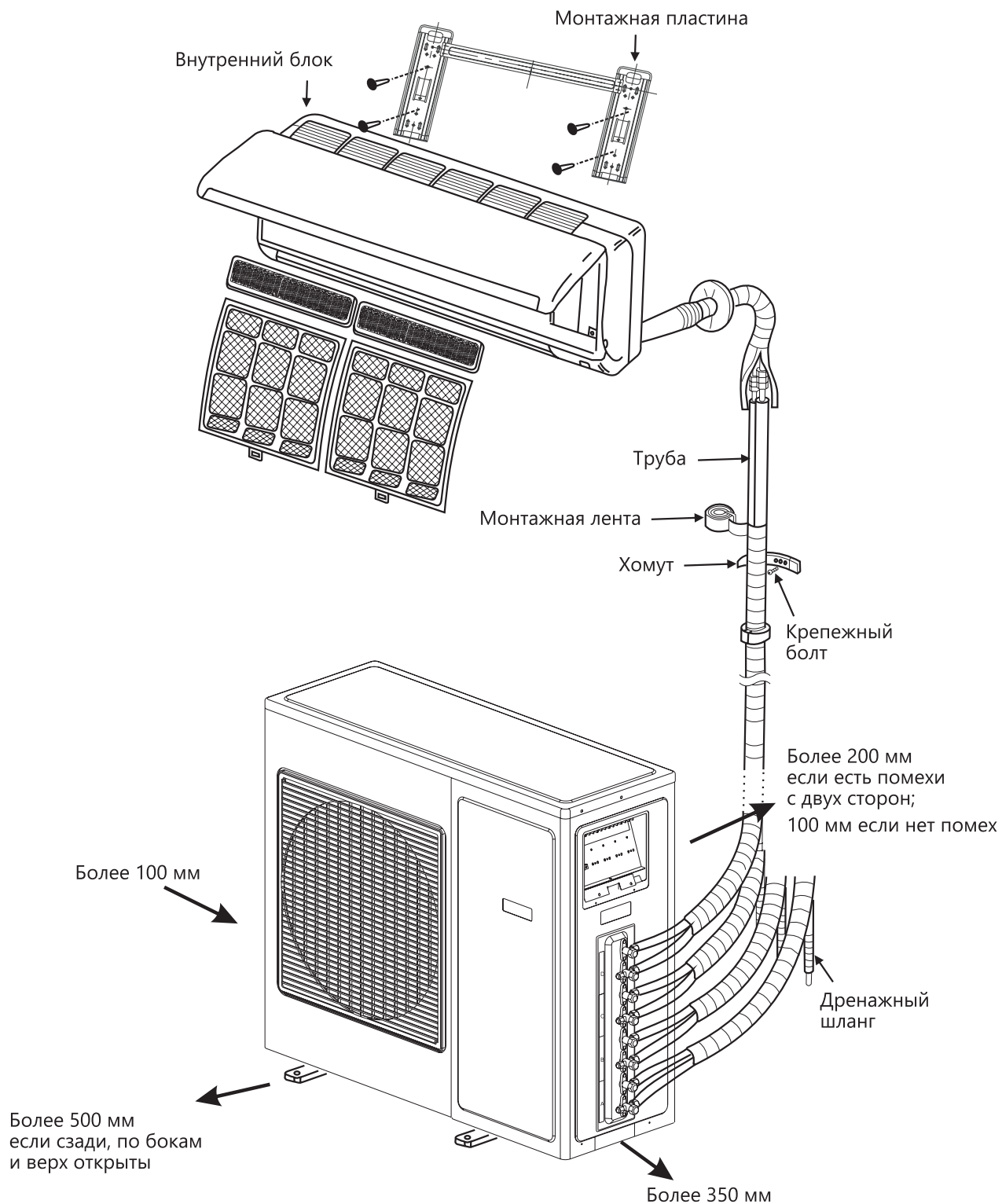

Примечание: изображение прибора на схемах может отличаться от реального.

Схема прибора и его составных частей

Внутренние блоки канального типа
AMD-09UX4RBL8, AMD-12UX4RBL8, AMD-18UX4RCL8

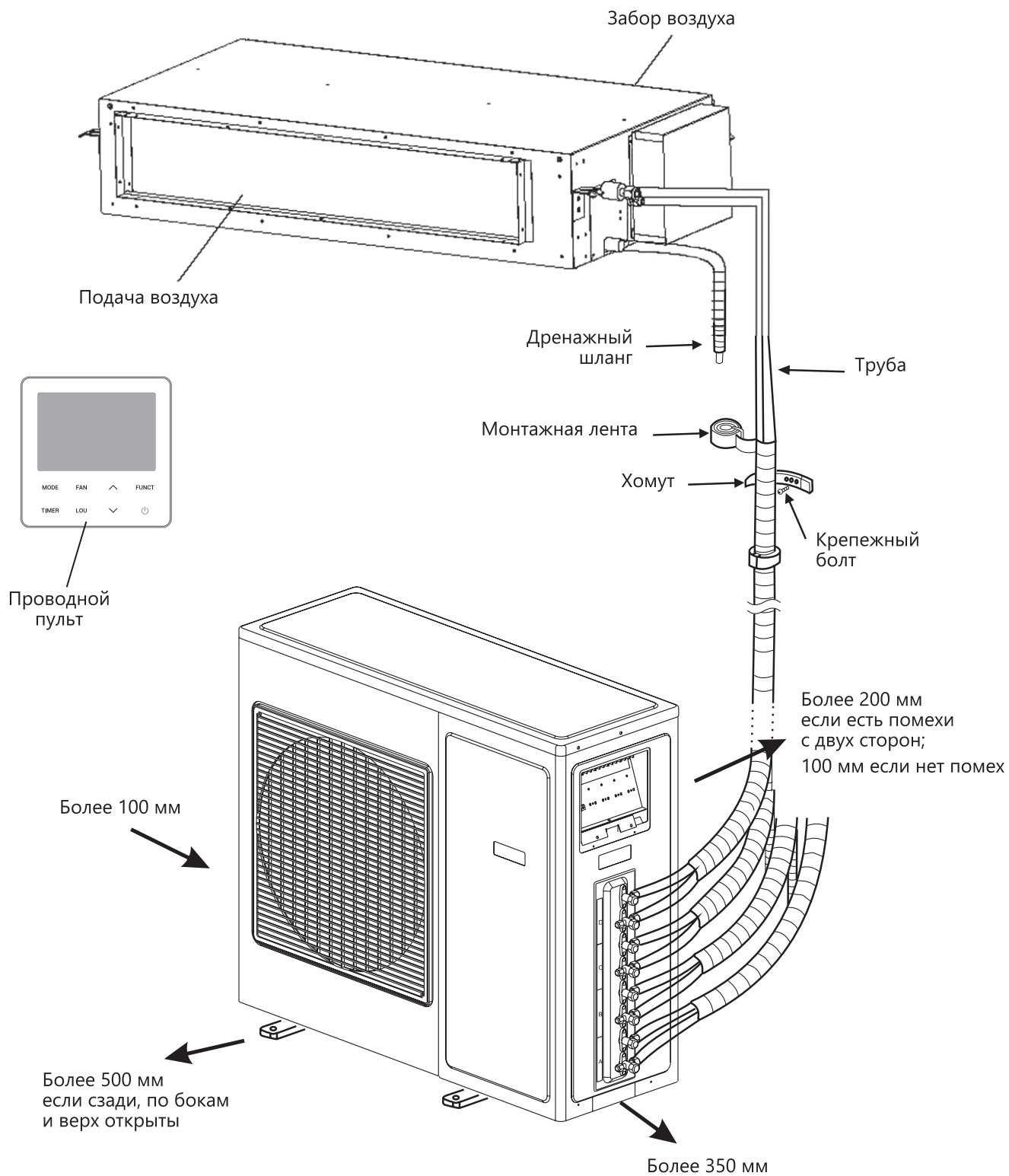

 **Примечание:** изображение прибора на схемах может отличаться от реального.

Схема прибора и его составных частей

Внутренние блоки кассетного типа
AMC-12UR4RCC8, AMC-18UR4RCC8

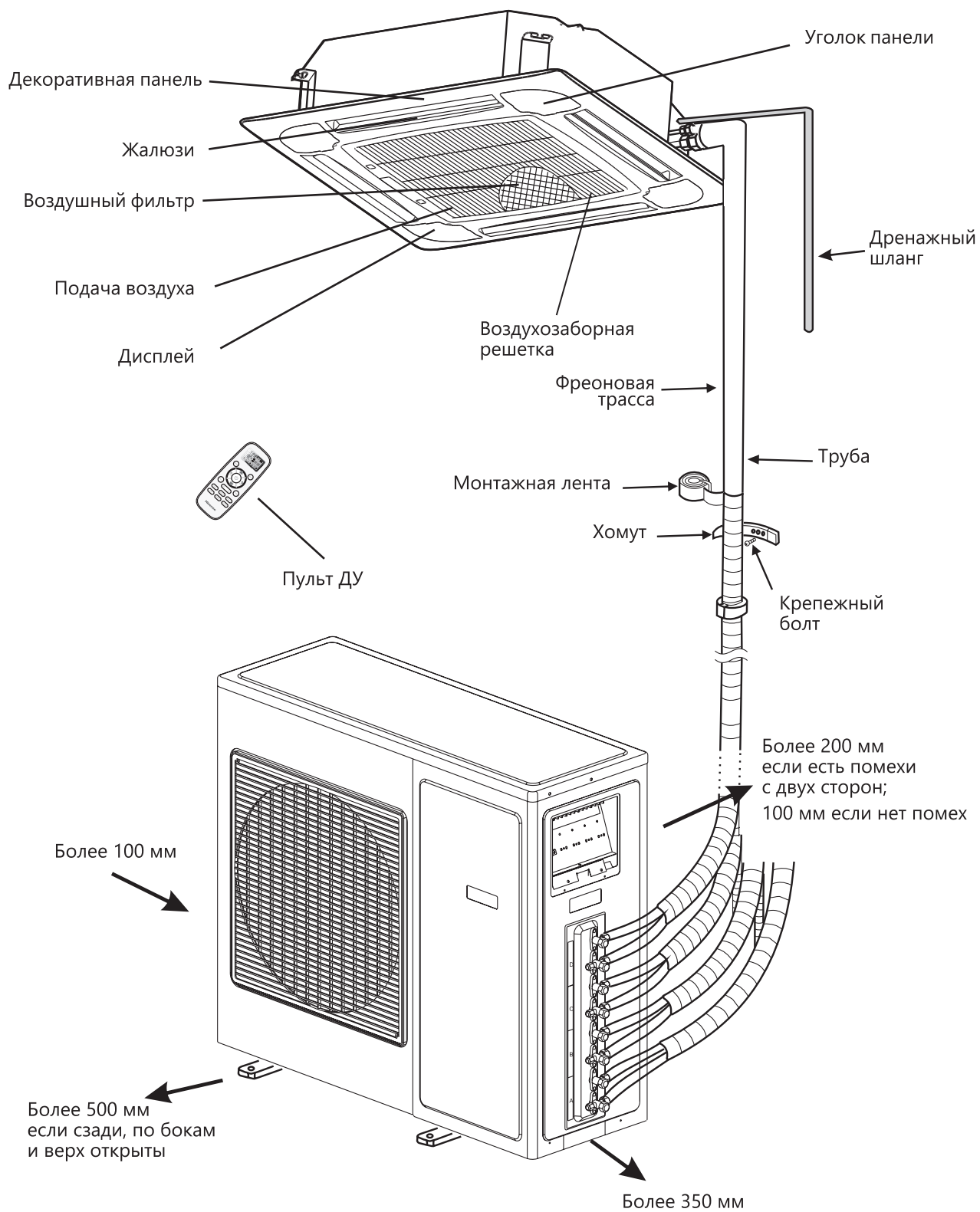

 **Примечание:** изображение прибора на схемах может отличаться от реального.

Схема прибора и его составных частей

Внутренние блоки консольного типа Free Match DC Inverter
АКТ-09UR4RK8, АКТ-12UR4RK8

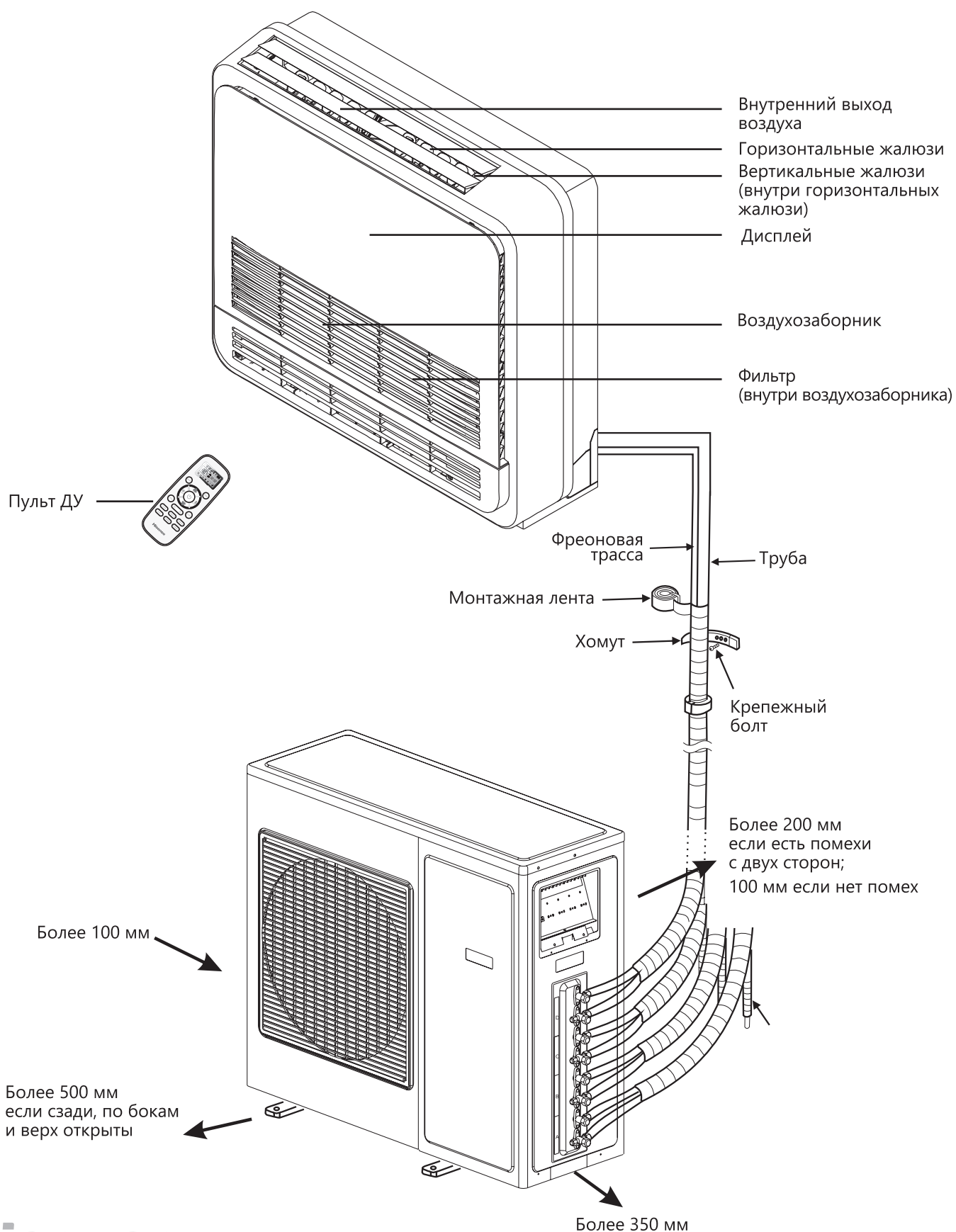

Способ установки внутреннего блока консольного типа

Внутренний блок консольного типа может быть установлен в любом из трех стилей, показанных ниже:

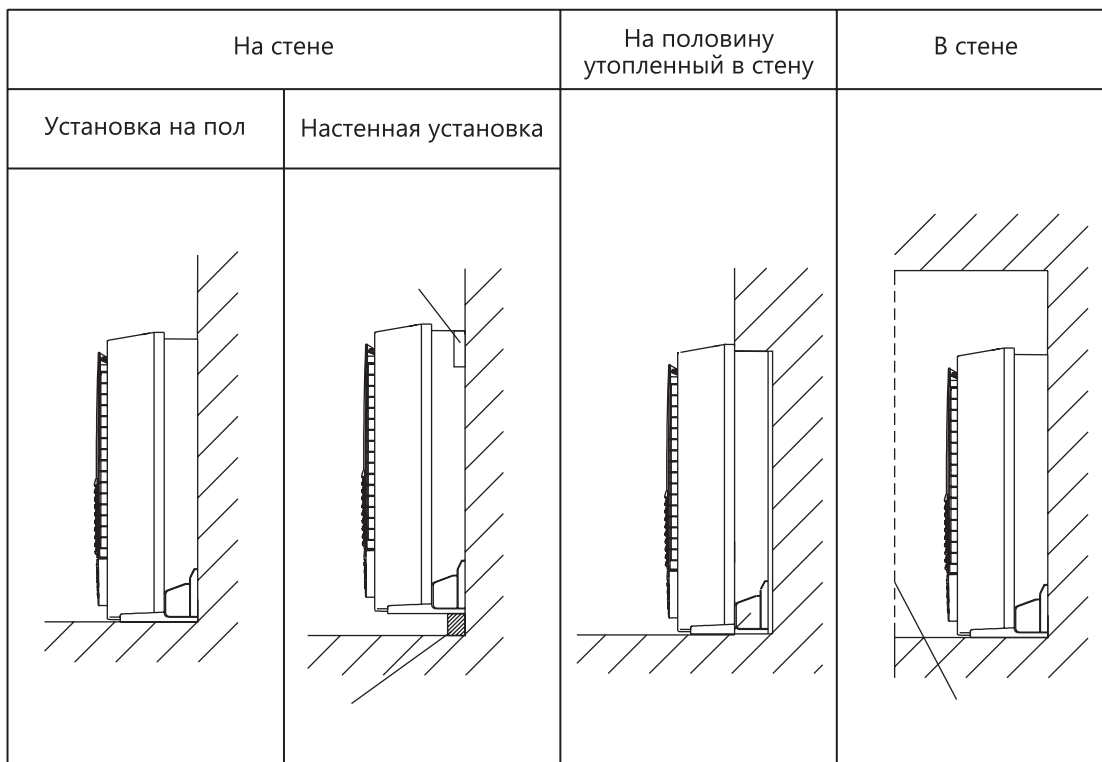

Описание дисплея внутреннего блока

Внутренние блоки настенного типа Premium Design Free Match DC Inverter, Premium CHAMPAGNE Free Match DC Inverter, Premium RED Free Match DC Inverter, Premium BLACK Free Match DC Inverter, Premium Silver Free Match DC Inverter, Smart Free Match DC Inverter

AMS-09UW4RVETG00(C), AMS-12UW4RVETG00(C), AMS-09UW4RVETG00, AMS-12UW4RVETG00, AMS-18UW4RXATG03, AMS-09UW4RVETG00(R), AMS-12UW4RVETG00(R), AMS-09UW4RVETG00(B), AMS-12UW4RVETG00(B), AMS-09UW4RVETG00(S), AMS-12UW4RVETG00(S), AMS-07UW4RVEDB00H, AMS-09UW4RVEDB00, AMS-12UW4RVEDB00, AMS-18UW4RXADB03

Внутренние блоки консольного типа Free Match DC Inverter

AKT-09UR4RK8, AKT-12UR4RK8

- 1 Индикация температуры
- 2 Индикатор включения/выключения
- 3 Индикатор работы таймера
- 4 Индикатор ночного режима работы
- 5 ИК-приемник сигнала с пульта ДУ
- 6 Панель аварийного включения/выключения без пульта ДУ (включения/выключение кондиционера, сброс индикации загрязненного фильтра после замены фильтра) для внутренних блоков настенного типа

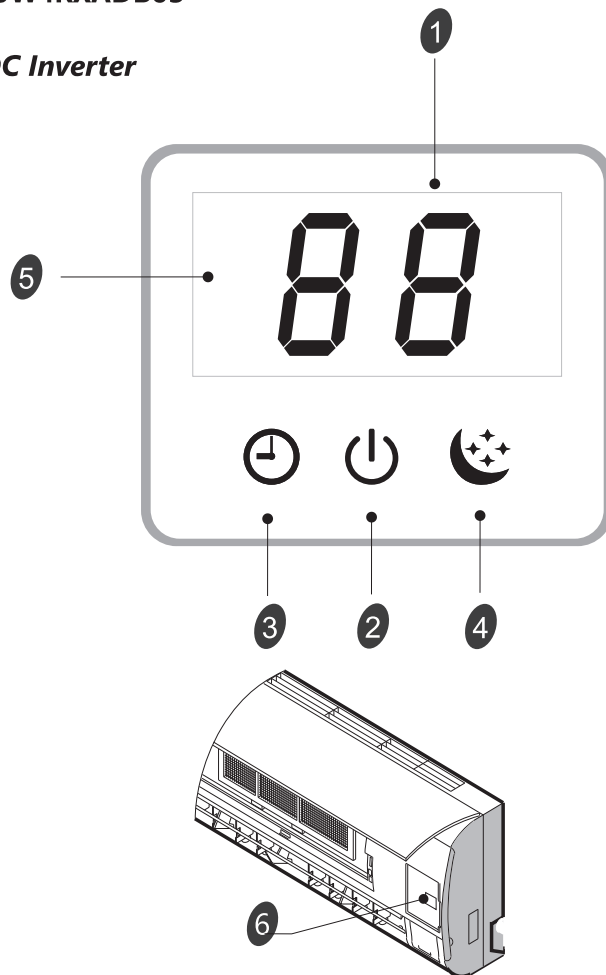

Внутренние блоки кассетного типа Free Match DC Inverter

AMC-12UR4RCC8, AMC-18UR4RCC8

- 1 ИК-приемник сигнала: предназначен для приема сигнала от ИК-пульта.
- 2 Индикатор работы таймера.
- 3 Индикатор загрязнения фильтра.
- 4 Кнопка аварийного включения/выключения блока без пульта ДУ.
- 5 Индикатор режима разморозки.

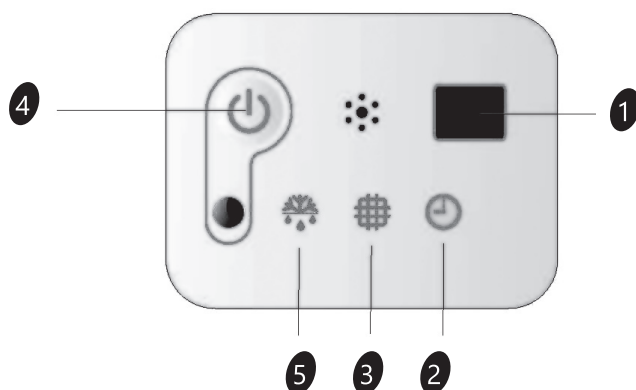

Комплектация

Внутренние блоки настенного типа Premium Champagne Free Match DC Inverter

- Крепление для монтажа на стену (для внутреннего блока)
- Пульт ДУ
- Инструкция (руководство пользователя)
- Гарантийный талон

Дополнительные принадлежности:

- UHD – фильтр (ULTRA Hi Density)
- Фотокаталитический фильтр
- Фильтр Silver Ion
- Cold Plasma Ion Generator - плазменная очистка воздуха

Внутренние блоки настенного типа Premium Design Free Match DC Inverter

- Крепление для монтажа на стену (для внутреннего блока)
- Пульт ДУ
- Инструкция (руководство пользователя)
- Гарантийный талон

Дополнительные принадлежности:

- UHD – фильтр (ULTRA Hi Density)
- Фотокаталитический фильтр
- Фильтр Silver Ion
- Cold Plasma Ion Generator - плазменная очистка воздуха

Внутренние блоки настенного типа Premium Black Free Match DC Inverter

- Крепление для монтажа на стену (для внутреннего блока)
- Пульт ДУ
- Инструкция (руководство пользователя)
- Гарантийный талон

Дополнительные принадлежности:

- UHD – фильтр (ULTRA Hi Density)
- Фотокаталитический фильтр
- Фильтр Silver Ion

Внутренние блоки настенного типа Premium RED Free Match DC Inverter

- Крепление для монтажа на стену (для внутреннего блока)
- Пульт ДУ
- Инструкция (руководство пользователя)
- Гарантийный талон

Дополнительные принадлежности:

- UHD – фильтр (ULTRA Hi Density)
- Фотокаталитический фильтр
- Фильтр Silver Ion

Внутренние блоки настенного типа Smart Free Match DC Inverter

- Крепление для монтажа на стену (для внутреннего блока)
- Пульт ДУ
- Инструкция (руководство пользователя)
- Гарантийный талон

Дополнительные принадлежности:

- Фотокаталитический фильтр
- Фильтр Silver Ion
- UHD – фильтр (ULTRA Hi Density)

Комплектация

Внутренние блоки настенного типа Premium Silver Free Match DC

- Крепление для монтажа на стену (для внутреннего блока)
- Пульт ДУ
- Инструкция (руководство пользователя)
- Дополнительные принадлежности:**
 - Фотокаталитический фильтр
 - UHD – фильтр (ULTRA Hi Density)
 - Фильтр Silver Ion

Внутренние блоки канального типа Free Match DC Inverter

- Гарантийный талон
- Проводной пульт ДУ
- Руководство по эксплуатации
- Воздушный фильтр

Внутренние блоки кассетного типа Free Match DC Inverter

- Гарантийный талон
- Декоративная панель
- Беспроводной ИК-пульт
- Руководство по эксплуатации

Внутренний блок консольного типа Free Match DC Inverter

- Инструкция (руководство пользователя)
- Гарантийный талон
- Пульт ДУ
- Монтажная пластина для настенной установки (для внутреннего блока)
- Воздушный фильтр

UHD – фильтр

Фильтр высокой очистки нового поколения. Удаляет более 90 % пыли и других частиц из воздуха в помещении.

Silver Ion фильтр

Воздушный поток, проходя через данный фильтр, очищается с помощью ионов серебра, которые способны предотвращать появление микробов и бактерий.

Фотокаталитический фильтр

Эффективно разрушают молекулы химических соединений, запахов, а также вирусы, бактерии, споры грибов и других загрязнителей органического происхождения.





Cold Plasma Ion Generator

Плазменная очистка воздуха убивает вирусы и нейтрализует токсичные вещества, предотвращает распространение инфекционных заболеваний, удаляет пыль и неприятные запахи.

Описание пульта ДУ

Внутренние блоки настенного типа Premium Champagne Free Match DC Inverter: AMS-09UW4RVETG00(C), AMS-12UW4RVETG00(C)
 Внутренние блоки настенного типа Premium Design Free Match DC Inverter: AMS-09UW4RVETG00, AMS-12UW4RVETG00, AMS-18UW4RXATG03
 Внутренние блоки настенного типа Premium RED Free Match DC Inverter: AMS-09UW4RVETG00(R), AMS-12UW4RVETG00(R)
 Внутренние блоки настенного типа Premium BLACK Free Match DC Inverter: AMS-09UW4RVETG00(B), AMS-12UW4RVETG00(B)
 Внутренние блоки настенного типа Premium Silver Free Match DC Inverter: AMS-09UW4RVETG00(S), AMS-12UW4RVETG00(S)
 Внутренние блоки настенного типа Smart Free Match DC Inverter: AMS-07UW4RVEDB00H, AMS-09UW4RVEDB00, AMS-12UW4RVEDB00, AMS-18UW4RXADB03

Пульт дистанционного управления передает сигналы сплит-системе.

- 1 **КНОПКА MODE**
Нажмите данную кнопку, чтобы выбрать режим работы.
- 2 **КНОПКА TEMP**
Используются для регулировки температуры, также таймера и установки времени
- 3 **КНОПКА HI-NANO***
(Cold Plasma Ion Generator)
Используется для включения/выключения режима Ионизации Hi-Nano / Cold Plasma Ion Generator.
- 4 **КНОПКА POWER**
При нажатии кнопки прибор будет запущен, если подано питание или остановлен, если работал.
- 5 **КНОПКА FAN SPEED**
Используется для выбора скорости вращения вентилятора в порядке: Auto-higher-high-medium-low-lower.
- 6 **КНОПКА SUPER**
Используется, чтобы включить/выключить режим быстрого охлаждения/нагрева. (Быстрое охлаждение: высокая скорость вентилятора 16°. Быстрый нагрев: Скорость нагрева «auto», 30°).
- 7 **КНОПКА SWING**  
Используется для включения/выключения качания горизонтальных жалюзи и выбора желаемого положения
- 8 **КНОПКА SLEEP**
Используется для включения/выключения ночного режима SLEEP.
- 9 **КНОПКА QUIET**
Используется для включения/выключения режима Quiet
- 10 **КНОПКА SWING**  
Используется для включения/выключения качания вертикальных жалюзи и выбора желаемого положения
- 11 **КНОПКА ON TIMER**
Используется для установки времени включения прибора по таймеру.
КНОПКА ON/OFF TIMER
Используется для установки времени выключения или выключения прибора по таймеру. режима нечеткой логики.
- 12 **КНОПКА SELF-CLEAN**
Используется для включения/выключения функции самоочистки внутреннего блока.
- 13 **КНОПКА DIMMER**
Нажатие включает дисплей внутреннего блока. Нажмите любую кнопку, чтобы включить его
- 14 **КНОПКА CLOCK**
Используется для установки текущего времени.

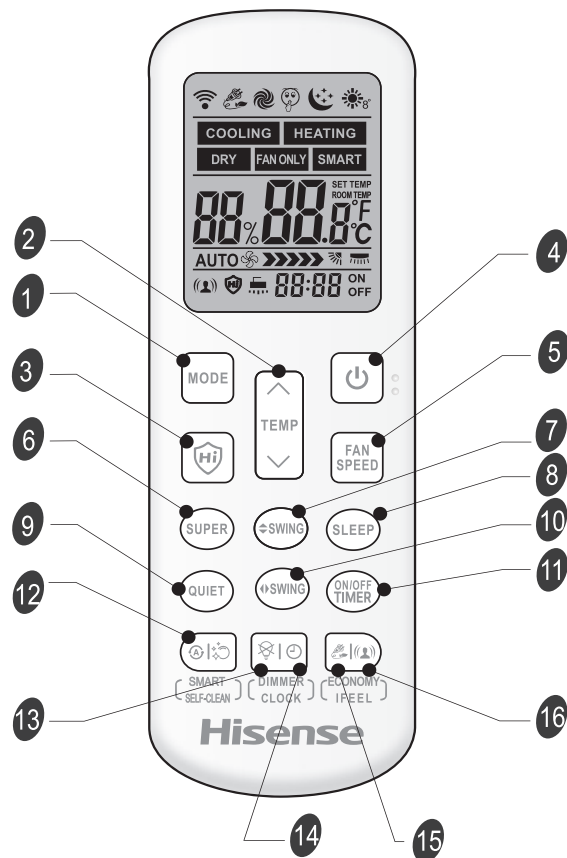

- 15 **КНОПКА ECONOMY**
Используется для включения/выключения режима Economy
- 16 **КНОПКА IFEEL**
Используется для включения режима IFEEL. Для включения/выключения режима IFEEL удерживайте кнопку IFEEL в течение 5 секунд. При включенном режиме IFEEL контроль температуры осуществляется с учетом датчика температуры в пульте ДУ.

2 + 7 8°C HEAT (опция)

Используется для включения/выключения Режимы 8°C HEAT.

* Не активная для серии Smart Free Match DC Inverter

Индикация дисплея

COOLING	Охлаждение	DRY	Осушение	FAN ONLY	Вентиляция	HEATING	Нагрев	SMART	Индикатор SMART
Auto	Скорость Auto		Скорость Higher		Скорость High		Скорость Medium		Скорость Low
	Скорость Lower		Индикатор Quiet (минимальная скорость вентилятора)		Индикатор Economy		Индикатор Super (максимальная скорость вентилятора)		Индикатор Sleep
	IFEEL		Дисплей установки температуры		Дисплей таймера				Индикатор 8°C Heat
	Hi-Nano (Cold Plasma)		Self Clean						

Пульт управления

Как вставить батарейки

1. Снимите крышку отсека по направлению стрелки.
2. Вставьте новые батарейки соблюдая полярность.
3. Закройте крышку отсека батареек.

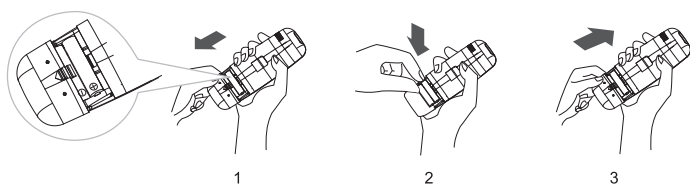

Используйте 2 LR03 AAA(1.5В) батарейки. Не используйте аккумуляторы. Замените батарейки, когда дисплей начнет мигать.

Хранение пульта ДУ и советы как использовать

Для управления кондиционером с помощью пульта ДУ, направьте пульт на кондиционер. Пульт ДУ будет управлять кондиционером с расстояния до 7 м при отсутствии преград.

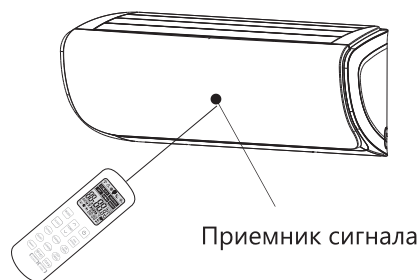

Хранение пульта ДУ и советы по использованию

Пульт может быть закреплен на стене с помощью держателя.

Держатель пульта ДУ является опциональной частью.

Крепление держателя

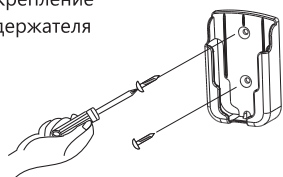

Установка пульта ДУ

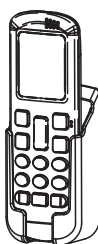

Режимы работы

Выбор режима

Каждый раз нажатие кнопки MODE сменяет режим в следующем порядке:



Режим обогрева недоступен в моделях «только холод»

Скорость вращения

Каждый раз нажатие кнопки FAN сменяет скорость вращения в следующем порядке:

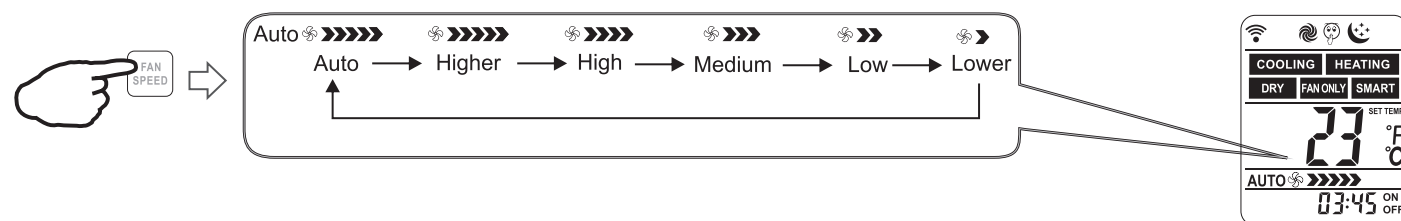

В режиме «Вентиляция», скорость «Auto» недоступна.
В режиме «Осушение» скорость вентилятора устанавливается на «AUTO», кнопка «FAN SPEED» недоступна.

Установка температуры

Нажмите 1 раз, чтобы увеличить значение температуры на 1 °C

Нажмите 1 раз, чтобы уменьшить значение температуры на 1 °C

Диапазоны установки температуры

*Охлаждение, Обогрев	16 °C~30 °C
**Осушение	-7 ~ 7
Вентиляция	недоступно

* Режим обогрева недоступен в моделях «только холод».
** В режиме «осушение», уменьшение или увеличение до 7 °C может быть установлено с пульта ДУ, если Вам по-прежнему некомфортно.

Режимы работы

Включение

Нажмите кнопку,  когда прибор получит сигнал, загорится индикатор работы на внутреннем блоке.

- Иногда блок не распознает смену режимов во время работы. Подождите 3 минуты. Во время режима «обогрев», воздушный поток не подается сначала. После 2-5 минут воздушный поток будет подан, когда прогреется теплообменник внутреннего блока. Подождите 3 минуты перед повторным включение прибора.

Управление воздушным потоком

Вертикальный поток (горизонтальный поток) автоматически устанавливается в определенном положении в зависимости от режима работы при включении кондиционера.

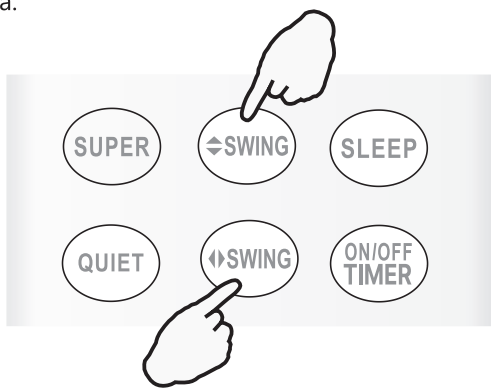



Режим работы	Направление
Охлаждение, осушение	Горизонтально
*Обогрев, вентиляция	Вниз



Направление потока также может быть изменено нажатием на пульте ДУ клавиши  .

*Режим «обогрев» недоступен в моделях «только холод».

Управление вертикальным потоком (с пульта ДУ)

Использование пульт ДУ для установки произвольного положения жалюзи. Нажмите кнопку  один раз — вертикальные жалюзи автоматически начнут качаться вправо-влево. Нажмите кнопку  снова, во время качания жалюзи, чтобы зафиксировать их в определенном положении.

Управление горизонтальным потоком (с пульта ДУ)

Использование пульт ДУ для установки произвольного положения жалюзи. Нажмите кнопку  кнопку один раз — горизонтальные жалюзи автоматически начнут качаться вверх-вниз. Нажмите кнопку  снова, во время качания жалюзи, чтобы зафиксировать их в определенном положении.

- Если кондиционер не оснащен функцией управления воздушным потоком в четырех направлениях, вы можете самостоятельно отрегулировать горизонтальный воздушный поток (для некоторых моделей эта возможность не доступна)

- Не поворачивайте жалюзи вручную, это может привести к поломке. Если это случилось, отключите блок, отключите питание, включите питание снова.
- 2) Не рекомендуется использовать вертикальное положение жалюзи в режимах «охлаждение» и «осушение» - это может привести к образованию на них конденсата.
- 3) Лучше не допускать, чтобы горизонтальные жалюзи были наклонены вниз в течение длительного времени в режиме COOL или DRY для предотвращения выпадения конденсата.

Режим SMART (недоступен для мульти сплит-систем)

Как включить режим SMART?

Нажмите  кнопку SMART, блок перейдет в режим SMART (режим нечеткой логики) независимо от того, включен прибор или нет. В этом режиме температура и скорость вентилятора автоматически выставляются в зависимости от температуры в помещении.

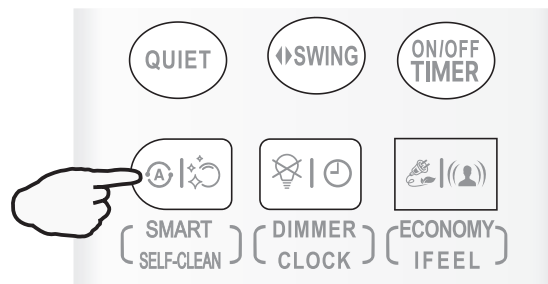

Параметры работы в зависимости от температуры в помещении. Модели с тепловым насосом

Внутренняя температура	Режим работы	Целевая температура
21 °C или ниже	Обогрев	22 °C (72 °F)
21 °C - 23 °C	Вентиляция	
23 °C - 26 °C	Осушение	Температура в помещении понизится на 2 °C за 3 минуты
Свыше 26 °C	Охлаждение	26 °C

Режимы работы

Модели «только охлаждение»

Внутренняя температура	Режим работы	Целевая температура
23 °C или ниже	Вентиляция	
23 °C - 26 °C	Осушение	Температура в помещении понизится на 2 °C за 3 минуты
Свыше 26 °C	Охлаждение	26 °C

Кнопка SMART неактивна в режиме SUPER.
Кнопка ECONOMY неактивна в режиме SMART.
Нажмите кнопку MODE чтобы выключить режим SMART.

В режиме SMART температура и воздушный поток контролируется автоматически. Однако, для моделей on/off, вы можете выставить значение температуры на 2 градуса больше или меньше от поддерживаемого, для инверторов вы можете выставить значение температуры на 7 градусов больше или меньше от поддерживаемого, если по-прежнему ощущаете дискомфорт.

Режим SMART (недоступен для мульти сплит-систем)

Что можно делать в режиме SMART?

Ощущение	Кнопка	Порядок работы
Некомфортно из-за недостаточного воздушного потока.	FAN SPEED	Скорость вращения будет изменяться с каждым нажатием данной кнопки.
Некомфортно из-за неправильного направления воздушного потока.	SWING	Нажмите кнопку, жалюзи начнут качаться, повторно нажмите кнопку чтобы зафиксировать положение.

Как выключить режим SMART?

Нажмите **MODE** кнопку MODE, режим SMART отключится.

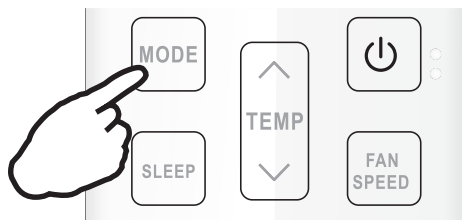

Режим SUPER

Режим SUPER используется для быстрого нагрева или охлаждения помещения. Режим SUPER может быть включен, когда прибор работает или подключен к электросети. В режиме SUPER можно установить таймер или направление потока.

Как включить режим SUPER?

Быстрое охлаждение:

Нажмите кнопку SUPER в режиме охлаждения, осушения или вентиляции. Результат: температура 16°C, скорость вентилятора высокая.

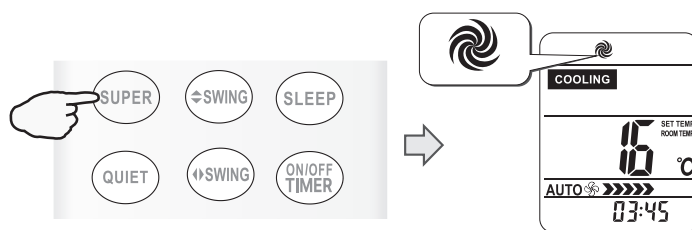

Быстрый нагрев:

Нажмите кнопку SUPER в режиме обогрева. Результат: скорость вентилятора AUTO, температура 30 °C.

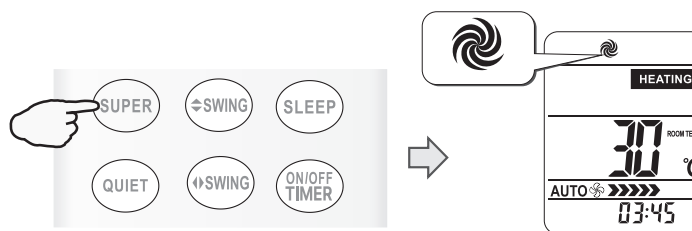

Как выключить режим SUPER?

Для отключения режима SUPER нажмите кнопку SUPER, MODE, FAN SPEED, ON/OFF или SLEEP

Кнопка SMART недоступна в режиме SUPER.
Кнопка ECONOMY недоступна в режиме SUPER.
Прибор будет работать в режиме SUPER в течение 15 минут, если Вы не отключите режим нажатием одной из перечисленных выше кнопок.

Режим QUIET

В режиме QUIET кондиционер будет работать с максимально низким уровнем шума при низкой частоте компрессора и низкой скорости вращения вентилятора. Этот режим доступен только для моделей инверторного типа.

Режимы работы

- Для отключения режима QUIET нажмите кнопку MODE, FAN SPEED, SMART, SUPER, ECONOMY или ON/OFF



Режим таймера

Удобно установить таймер, чтобы подготовить микроклимат в помещении к Вашему приходу. Также можно установить таймер, чтобы подготовить помещение к моменту Вашего пробуждения.

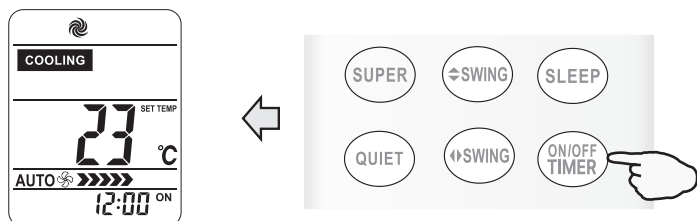

Как включить таймер?

- Нажмите кнопку TIMER ON.
«ON 12:00» загорится на LCD дисплее
- Нажмите кнопку или , чтобы изменить время таймера.
Нажмите или чтобы уменьшить или увеличить значение на 1 минуту.
Нажмите или в течение 1.5 секунды, чтобы увеличить или уменьшить значение на 10 минут.
Нажмите или более длительно, чтобы изменить значение на 1 час.

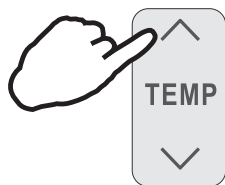

- Когда желаемое время отобразится на дисплее, нажмите кнопку TIMER ON для подтверждения. Будет слышен сигнал. «ON» перестанет мигать. Индикатор TIMER загорится на внутреннем блоке (функция недоступна для сплит-систем)

4. Установленное время таймера будет отображаться на пульте в течение 5 секунд, после этого будут отображаться часы и текущее установленное время.

Как отключить функцию TIMER ON?

Нажмите кнопку TIMER ON снова, будет слышен звуковой сигнал и индикатор таймера пропадет. Режим таймера отключится.

- Таким же образом устанавливается функция таймера отключения (TIMER OFF).

Режим ECONOMY

При включении этой функции кондиционер перейдет в режим пониженного энергопотребления.

- Режим ECONOMY не активен в режимах SUPER и SMART.
- Нажмите кнопки ON/OFF, MODE, TEMP, TEMP, FAN SPEED, SLEEP, QUIET или ECONOMY для отключения режима ECONOMY

Режим IFEEL

В пульт дистанционного управления установлен температурный сенсор. Сенсор определяет температуру воздуха вблизи пульта управления и передает это значение кондиционеру, который исходя из полученных данных, настраивает свою работу для достижения максимального комфорта пользователя.

Как включить режим IFEEL?

Нажмите и удерживайте кнопку в течение 5 секунд. На дисплее отобразится соответствующее режиму изображение, режим IFEEL будет включен.

По умолчанию режим IFEEL отключен.

Как включить режим IFEEL?

Нажмите и удерживайте кнопку в течение 5 секунд. Режим IFEEL отключится

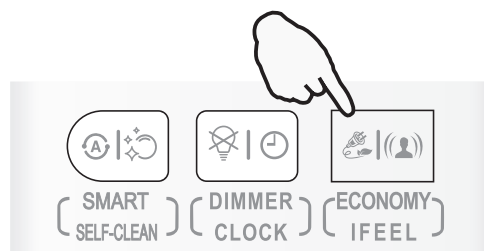

Режимы работы

Функция Dimmer

Как работает DIMMER?

Нажмите кнопку DIMMER для отключения подсветки дисплея внутреннего блока.

Если подсветка дисплея отключена, то любой прием сигнала внутренним блоком снова включит подсветку.

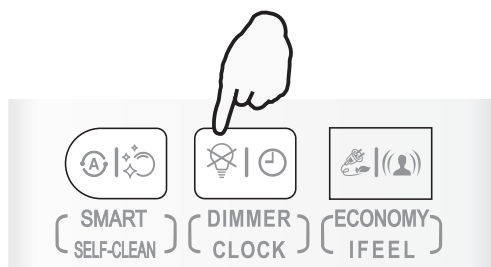

Функция CLOCK

Как установить текущее время?

1. Нажмите и удерживайте кнопку в течение 5 секунд. Время начнет мигать на дисплее.

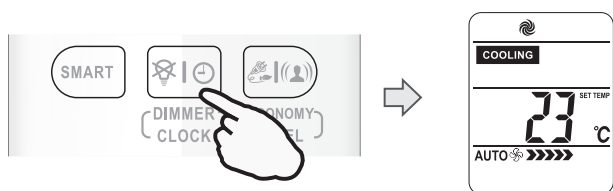

2. Нажмите кнопку или чтобы уменьшить или увеличить значение на 1 минуту. Нажмите или в течение 1.5 секунды, чтобы увеличить или уменьшить значение на 10 минут. Нажмите или более длительно, чтобы изменить значение на 1 час.

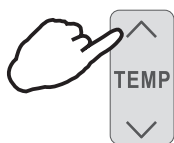

3. Нажмите и удерживайте кнопку в течение 5 секунд. Текущее время установлено.

Функция Hi-Nano

Нажмите кнопку для активации функции HI-NANO/COLD Plasma Ion Generator. В этой функции кондиционер вырабатывает отрицательно и положительно заряженные частицы для обеззараживания окружающего воздуха. На дисплее пульта ДУ появится соответствующая иконка.

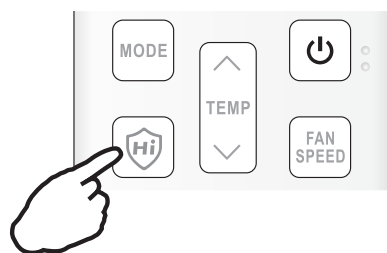

Режим SLEEP

Режим SLEEP доступен в режимах ОХЛАЖДЕНИЕ, ОБОГРЕВ или ОСУШЕНИЕ. В этом режиме создаются наиболее комфортные условия для сна. Прибор автоматически прекратит работу после 8 часов работы. Скорость вентилятора автоматически устанавливается на уровень LOW.

Как включить режим SLEEP?

Каждый раз при нажатии кнопки SLEEP, включается режим SLEEP.

SLEEP mode

Установленная температура поднимется на 2 °C если прибор работает на охлаждение на протяжении 2 часов. Потом температура зафиксируется.

Установленная температура снизится на 2 °C если прибор работает на обогрев на протяжении 2 часов. Потом температура зафиксируется.

В режиме охлаждения, если температура равна 26 °C или выше, установленная температура меняться не будет.

Режим обогрева недоступен для кондиционеров «только холод».

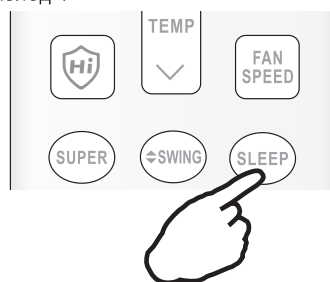

Как выключить режим SLEEP?

Нажмите кнопки SUPER, SMART, MODE, SLEEP, ON/OFF или FAN SPEED. На дисплее отобразится текущий режим. Кондиционер выйдет из режима SLEEP.

Режим «Дежурное отопление» 8°C HEAT

Как включить Дежурное отопление 8°C HEAT?

Чтобы включить дежурный обогрев 8°C HEAT в режиме обогрева нажмите и удерживайте в течение 2 секунд кнопки и TEMP. В режиме дежурного отопления 8°C HEAT, скорость вращения вентилятора автоматически установится на «AUTO». На дисплее появится индикация режима.

Чтобы выйти из режима 8°C HEAT, нажмите любую кнопку кроме ON TIMER, OFF TIMER, CLOCK и SWING. Индикация режима на дисплее погаснет.

В режиме 8°C HEAT температура по умолчанию установлена на 8°C. Режим 8°C HEAT может быть установлен только тогда, когда кондиционер работает в режиме обогрева.

Зажать одновременно в течение 2 секунд.

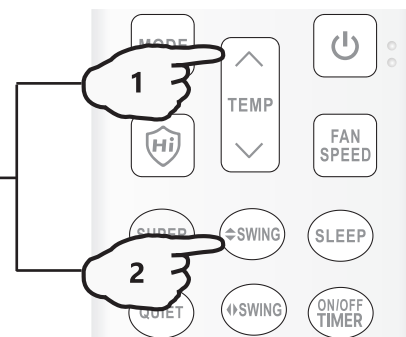

Описание пульта ДУ

Внутренние блоки канального типа: AMD-09UX4RBL8, AMD-12UX4RBL8, AMD-18UX4RCL8

Внутренние блоки кассетного типа Free Match DC Inverter: AMC-12UR4RCC8, AMC-18UR4RCC8

Внутренние блоки консольного типа Free Match DC Inverter: AKT-09UR4RK8, AKT-12UR4RK8

Общая информация

Маркировка пульта ДУ	RCH-RVD01
Напряжение питания пульта ДУ	3.0В (батареи типа R03/LR03 (типоразмер AAA) ×2 шт)
Максимальное расстояние передачи сигнала	5 м
Условия эксплуатации	Температура от +5 до 43 °С относительная влажность от 40 % до 90 %

Чтобы правильно пользоваться пультом, сначала внимательно прочитайте это руководство.

Настоящее руководство следует использовать наряду с инструкцией по монтажу кондиционера.

Дополнительные функции этого контроллера включают в себя Health, ECO, Sleep, Boost, Electric Heater, Quiet, I Feel, Wind-free, Self-cleaning. Если функция не поддерживается вашим внутренним блоком, при настройке этой функции с контроллера дисплеи могут не синхронизироваться друг с другом, что является нормальным явлением и не является неисправностью.

Если ваш внутренний блок не поддерживает функцию 3D/Ultra, дисплеи могут не синхронизироваться друг с другом при настройке.

При взаимодействии с проводным пультом дистанционного управления с функцией приема сигнала могут не синхронизироваться друг с другом из-за типов внутреннего блока при установке нижнего предела температуры, что является нормальным явлением и не является неисправностью.

Перед началом монтажа

Проверьте комплект поставки оборудования.

- Беспроводной пульт — 1 шт.
- Держатель — 1 шт.
- Шуруп (4×16) — 2 шт.

Установка элементов питания

Вставьте две батарейки AAA (тип R03/LR03) внутрь пульта:

- Откройте крышку батарейного отсека
- Вставьте элементы питания
- Закройте крышку батарейного отсека

При установке элементов питания соблюдайте полярность. Если пультом долго не пользуются, то извлеките элементы питания. Осуществляйте замену обоих элементов питания одновременно. Не рекомендуется использовать элементы питания разных типов или новые элементы вместе со старыми.

Установка держателя пульта

Вы можете хранить пульт ДУ в специальном настенном держателе.

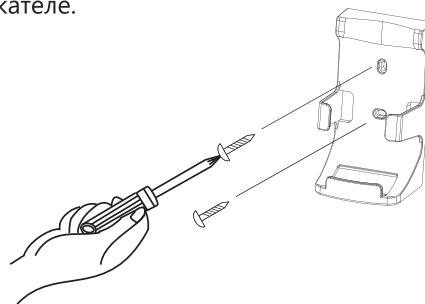

Примечание:

1. Держатель пульта доступен для некоторых моделей
2. Форма держателя может меняться в зависимости от вашего пульта ДУ

Описание изделия

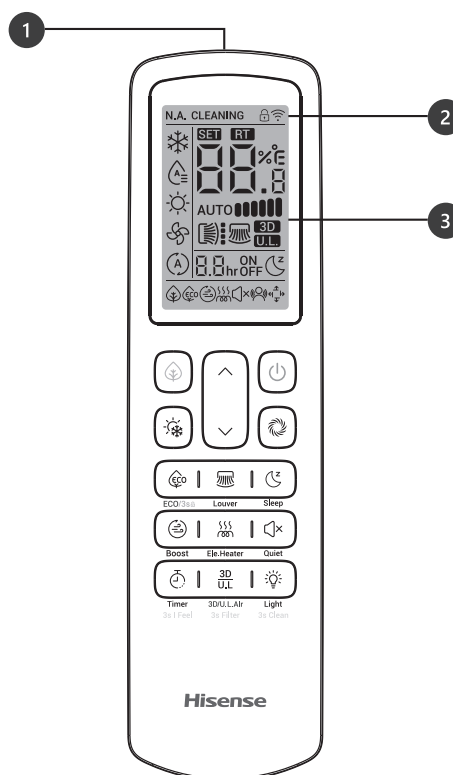

Описание пульта ДУ

1 УЗЕЛ ИЗЛУЧАТЕЛЯ СИГНАЛОВ





Во время передачи сигналов пульт должен быть направлен точно на приемник сигналов внутреннего блока. При этом будет мигать иконка передачи сигнала.





2 ИКОНКА ПЕРЕДАЧИ СИГНАЛА





3 ДИСПЛЕЙ

На дисплее отображаются различные параметры: заданная температура, время работы, положение воздушного дефлектора, режим работы, расход воздуха и т.д. В настоящем руководстве представлена вся информация, которая может отображаться на дисплее. Реальный дисплей может несколько отличаться от показанного.

Описание кнопок

	Health
	Temp «+»
	Mode
	ECO
	Sleep

	Electric heater
	Timer
	Light
	ON/OFF
	Temp «-»

	Fan
	Louver
	Boost
	Quiet
	3D/Ultra

Передача сигналов

- Направьте излучатель пульта дистанционного управления на находящийся на внутреннем блоке приемник сигнала.
- Передача сигналов должна осуществляться из места, расположенного достаточно близко к внутреннему блоку, а пульт дистанционного управления при этом должен находиться перпендикулярно плоскости, в которой расположен приемник (если пульт не будет находиться перпендикулярно этой плоскости или в помещении будут гореть флуоресцентные лампы, дальность действия пульта может снизиться).
- При передаче сигналов пульт дистанционного управления должен находиться в конусе с углом 120 градусов относительно плоскости приемника. Когда внутренний блок установлен на небольшой высоте, угол приема увеличивается, а расстояние передачи сокращается, что зависит от конструкции здания.
- По мере разрядки элементов питания дальность действия пульта сокращается. В этом случае элементы питания следует немедленно заменить.

ПРИМЕЧАНИЕ: На иллюстрации выше показан внутренний блок канального типа; блоки другого типа могут отличаться от этого.

ПРИМЕЧАНИЕ:

- При получении сигнала приемник сигналов издает короткий звуковой сигнал. Если звукового сигнала нет, это значит, что сигналы с пульта не дошли до приемника и нужно послать их повторно.
- Звуковой сигнал можно иногда не услышать из-за различных посторонних шумов.

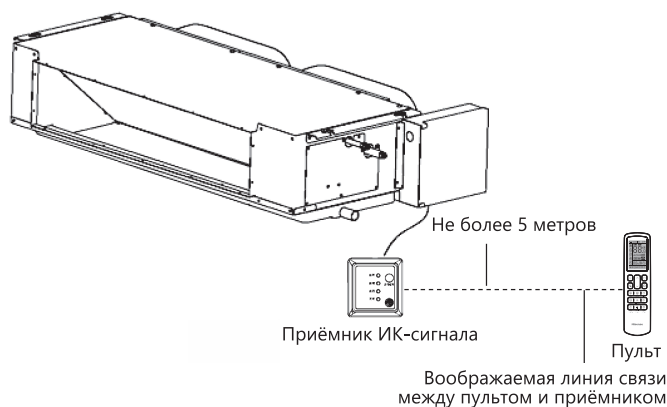

ПРИМЕЧАНИЕ: В некоторых особых случаях, например, при централизованном управлении, сигналы принимаются, но внутренний блок не выполняет никаких действий, и зуммер подает звуковой сигнал продолжительностью около 1 секунды.



- Во избежание сбоев в работе пульта, не размещайте его в местах, где он может нагреться до высокой температуры.
- Под прямыми солнечными лучами
- Вблизи нагревательных приборов
- При использовании пульта проявляйте осторожность — в противном случае он может поглотить повреждения при падении на землю или попадании в него влаги.

Описание пульта ДУ

ON-OFF

Включение-выключение

Для защиты компрессора, подайте электропитание на кондиционер за 12 часов до запуска.

Не выключайте источник питания при использовании кондиционера. После включения контроллера индикатор приемника будет мигать каждые 0,5 секунды, что является процессом инициализации, в этот момент эксплуатация недоступна, после индикатор погаснет.

Направьте излучатель пульта управления на приёмник внутреннего блока и нажмите , приёмник сигнала издаст звуковой сигнал, что свидетельствует об успешной передаче сигнала.

ВКЛЮЧЕНИЕ/ВЫКЛЮЧЕНИЕ должно выполняться с интервалом не менее 3 секунд, в противном случае это может привести к отказу в срабатывании.



Внешний вид дисплея при выключенном кондиционере



Внешний вид дисплея при включенном кондиционере

Mode

Режим работы

При каждом последовательном нажатии кнопки  на экране будут циклически отображаться значки режимов в следующем порядке:

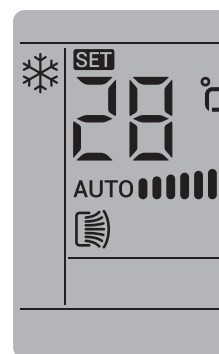

При выключении блока подача воздуха будет автоматически продолжаться в течение 2 минут.



Температура

Направьте излучатель пульта управления на приёмник внутреннего блока и нажмите , .

Каждое нажатие  будет увеличивать температуру на 1 градус (Максимум 30 °C).

Каждое нажатие  будет уменьшать температуру на 1 градус (Минимум 16 °C).

ПРИМЕЧАНИЕ:

- Удерживайте  +  более 3 секунд, когда контроллер ВЫКЛЮЧЕН, чтобы переключиться на градусы Фаренгейта.
- Регулировка температуры невозможна в режиме Вентиляции;
- Диапазон настраиваемых температур по умолчанию составляет от 16 до 30 °C. Для изменения диапазона (от 18 до 32 °C): когда кондиционер выключен, нажмите и удерживайте в течение 3 секунд клавиши Health и Sleep.

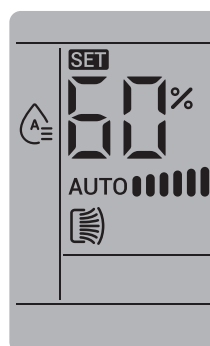

Описание пульта ДУ

Fan

Скорость вентилятора

Нажмите  чтобы установить скорость вентилятора. Каждое нажатие будет менять скорости в следующей последовательности*:

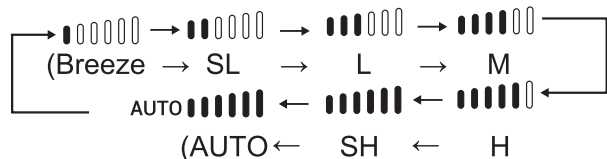
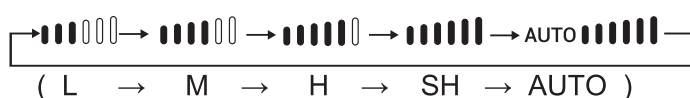
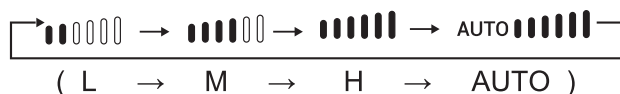

В режиме осушения скорость регулируется, но по умолчанию находится на уровне Авто.

Автоматический режим доступен только в том случае, если внутренний блок поддерживает эту функцию.

Louver

Выбор типа внутреннего блока

Тип 1F — одновременное управление жалюзи.

Положение всех вертикальных/горизонтальных жалюзи настраивается одновременно

Тип 4F — независимое управление жалюзи

Положение вертикальных/горизонтальных жалюзи настраивается одновременно или независимо. Пульт поддерживает независимое управление до 4 жалюзи.

Когда кондиционер выключен, нажмите и удерживайте в течение 3 секунд кнопки «кнопка с листочком» и «кнопка регулирования жалюзи» для выбора типа внутреннего блока. На дисплее появится иконка 1F или 4F.

OFF state — Блок выключен

ON state — Блок включен

1F airflow direction control - 1F — одновременное управление жалюзи

4F airflow direction control - 4A — независимое управление жалюзи

Управление положением жалюзи

- Угол наклона жалюзи варьируется в зависимости от типа внутреннего блока.
- Пожалуйста, обратитесь к руководству по эксплуатации внутреннего блока.
- Расположение жалюзи на экране может не совпадать с фактическим их положением, когда жалюзи качаются.
- В режимах охлаждения и осушения доступны только положения 1~5.





Настройка положения жалюзи для блоков типа 1F (одновременное управление жалюзи)

Настройка положения горизонтальных жалюзи (вверх-вниз)



Когда кондиционер включен, нажмите кнопку , на экране замигает иконка  или .

Пока иконка мигает, отрегулируйте положение жалюзи нажатием на кнопку .

Иконка будет мигать в течение 5 секунд, жалюзи примет необходимое положение.

ПРИМЕЧАНИЕ: Переключение между иконками  и , отображающими управление жалюзи внутреннего блока, может не совпадать с актуальным состоянием кондиционера.

Выбор между управлением горизонтальными (вверх-вниз) или вертикальными жалюзи (влево-вправо)

Нажмите и удерживайте в течение 3 секунд кнопку , на экране замигает иконка  или  — кондиционер перешел на управление вертикальными жалюзи.



Для возврата к управлению горизонтальными жалюзи, повторите предыдущее действие.

* В зависимости от модели

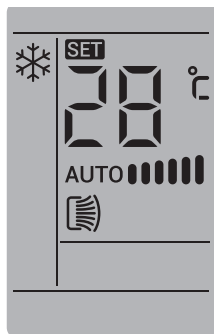

Описание пульта ДУ



Настройка положение вертикальных жалюзи жалюзи (влево-вправо)



Нажмите на кнопку , на экране замигает иконка  или .

Пока иконка мигает, отрегулируйте положение жалюзи нажатием на кнопку. Иконка будет мигать в течение 5 секунд, жалюзи примет необходимое положение.



ПРИМЕЧАНИЕ: Переключение между иконками  и , отображающими управление жалюзи внутреннего блока, может не совпадать с актуальным состоянием кондиционера.

Настройка положения жалюзи для блоков типа 4F (независимое управление жалюзи)

Одновременное управление горизонтальными жалюзи:

Когда кондиционер включен, нажмите кнопку , на экране замигает иконка  или .



Пока иконка мигает, отрегулируйте положение жалюзи нажатием на кнопку . Иконка будет мигать в течение 5 секунд, жалюзи примет необходимое положение.

ПРИМЕЧАНИЕ: Переключение между иконками  и , отображающими управление жалюзи внутреннего блока, может не совпадать с актуальным состоянием кондиционера.

Управление функцией таймера



Функции

- Управление по таймеру включает или выключает кондиционер через установленный промежуток времени.
- Таймер можно включить или отключить.



Нажмите  когда кондиционер выключен и кондиционер включится через установленное время. Нажмите  когда кондиционер включен и кондиционер выключится через установленное время.

Независимое управление горизонтальными жалюзи:

Нажмите и удерживайте в течение 3 секунд кнопку  для входа в режим независимого управления жалюзи.

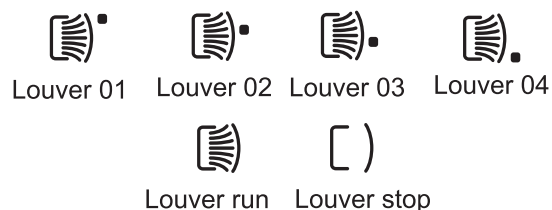
После этого, нажмите кнопку  для выбора номера управляемой жалюзи (01/02/03/04), иконка жалюзи будет мигать. Пока иконка жалюзи мигает, настройте положение жалюзи с помощью кнопок , . Иконка будет мигать в течение 5 секунд, жалюзи примет необходимое положение.





ПРИМЕЧАНИЕ: Переключение между иконками  и , отображающими управление жалюзи внутреннего блока, может не совпадать с актуальным состоянием кондиционера.

Пока иконка жалюзи мигает, нажмите и удерживайте в течение 3 секунд кнопку  для выхода из режима независимой настройки положения жалюзи.

Описание пульта ДУ

Таймер выключения

Нажмите , когда кондиционер включен, на экране отображается, что кондиционер выключится через 0,5 ч, и значок 0,5 ч мигает, время будет регулироваться аналогично таймеру включения , , когда значок мигает.

При установке таймера на экране отобразится последний установленный таймер.

Установка

Когда таймер установлен, направьте передатчик сигнала на контроллере на приемник сигнала и нажмите . Время на экране перестанет мигать, указывая на успешную настройку, и загорится светодиод на внутреннем блоке (если есть).

Дополнительные функции

Следующие дополнительные функции доступны не для всех кондиционеров, пожалуйста, проконсультируйтесь с дистрибьютором для получения подробной информации. При установке дополнительной функции с беспроводного пульта дистанционного управления она не работает, если

Отмена



Когда необходимо отменить таймер, направьте передатчик сигнала на контроллере на приемник сигнала и нажмите . Индикатор на внутреннем блоке погаснет, указывая, что таймер отменен.

ПРИМЕЧАНИЕ: Когда активен таймер выключения (включения), принудительное выключение (включение) блока обнулит таймер.

кондиционер не имеет этой функции. При возникновении конфликта между дополнительными функциями ранее установленная функция будет автоматически отменена. В этот момент приемник дважды подаст звуковой сигнал.

ECO

ЭКО-режим*

Когда кондиционер ВКЛЮЧЕН, направьте передатчик сигнала на контроллере на приемник сигнала и нажмите . Приемник издает один звуковой сигнал, указывающий на успешную настройку, и кондиционер переключается в ЭКО-режим. Нажмите  чтобы выйти из ЭКО-режима.



- ЭКО-режим доступен только в режиме охлаждения или нагрева.
- При настройке ECO с контроллера скорость и температуру регулировать нельзя, параметры будут автоматически контролироваться внутренним блоком.
- ЭКО-режим будет отключен при выключении кондиционера / пульта.
- ЭКО-режим будет отменен при изменении режима работы.

Quiet

Тихий режим*

Тихий режим позволяет кондиционеру работать с минимальным уровнем шума.

Когда кондиционер ВКЛЮЧЕН, направьте передатчик сигнала на контроллере на приемник сигнала и нажмите . Кондиционер переключается в тихий режим.

Нажмите  чтобы выйти из тихого режима.



- В тихом режиме скорость вентилятора по умолчанию выставлена на низкую. При изменении скорости вращения вентилятора, Тихий режим будет отключен.
- Тихий режим доступен только в режиме охлаждения или нагрева.
- Тихий режим будет отменен при выключении кондиционера / пульта.
- Тихий режим будет отменен при изменении режима работы.

*Не все блоки имеют данную функцию

Описание пульта ДУ

Boost

Мощный режим*

Мощный режим позволяет кондиционеру работать с максимальной производительностью.

Когда кондиционер ВКЛЮЧЕН, направьте передатчик сигнала на контроллере на приемник сигнала и нажмите . На экране загорится значок BOOST, указывающий, что кондиционер переведён в мощный режим.

Нажмите  чтобы выйти из режима BOOST.

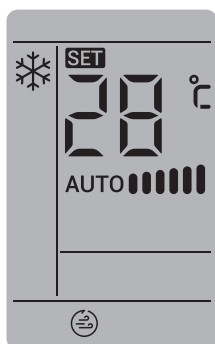

- Мощный режим доступен только в режиме охлаждения или нагрева.
- При включении мощного режима в режиме охлаждения, блок будет работать с минимальной уставкой температуры и высокой скоростью вентилятора;
- При включении мощного режима в режиме охлаждения, блок будет работать с минимальной уставкой температуры и высокой скоростью вентилятора;
- При включении мощного режима в режиме нагрева, блок будет работать с максимальной уставкой температуры и скоростью вентилятора авто;
- Мощный режим будет отключен при изменении температуры или скорости вращения вентилятора;
- Мощный режим будет отключен при выключении кондиционера / пульта;
- Мощный режим будет отключен при изменении режима работы.

HEALTH

Режим Здоровье*

Режим Здоровье позволяет активировать дополнительные системы очистки воздуха (например, ионизатор / плазменная очистка и т.д.).

Направьте передатчик сигнала на контроллере на приемник сигнала и нажмите .

На экране загорится значок режима Здоровья, указывающий, что кондиционер переведён в этот режим.

Нажмите  чтобы выйти из режима Здоровья.





- Режим Здоровье доступен, когда кондиционер / пульт включен.

I Feel

Режим I Feel*

Режим I Feel активирует отслеживание температуры с температурного датчика в пульте дистанционного управления.

Направьте передатчик сигнала на контроллере на приемник сигнала и удерживайте  в течении 3 секунд.



На экране загорится значок режима I Feel , указывающий, что кондиционер переведён в этот режим.



- Режим I Feel доступен, когда кондиционер / пульт включен.
- В режиме I Feel держите пульт управления направленным в сторону ИК-приёмника кондиционера.
- В режиме I Feel на дисплее пульта отображается комнатная температура.
- Пожалуйста, не размещайте пульт с активированной функцией I FEEL на предметах, чья температура сильно отличается от комнатной. Это необходимо для повышения точности отслеживания температуры в помещении.
- При использовании функции I FEEL убедитесь, что отверстие температурного датчика пульта ДУ не заблокировано.
- Когда температура в помещении ниже 0 °C, пульт отображит код Lo, когда температура выше 40 °C, пульт отображит код Hi.

Описание пульта ДУ

Блокировка кнопок

Нажмите и удерживайте кнопку  в течение 3 секунд. На экране отобразится значок , указывая на то, что кнопки пульта управления заблокированы. Удерживайте  в течение 3 секунд чтобы разблокировать кнопки.



Подсветка*

Направьте передатчик сигнала на контроллере на приемник сигнала и нажмите  чтобы включить или выключить дисплей кондиционера.

Установка

ПРИМЕЧАНИЕ: При использовании пульта дистанционного управления в то время, когда он закреплен на стене, сигналы с него могут не доходить до приемника, находящегося на внутреннем блоке. В этом случае следует снять пульт со стены и направить его непосредственно на приемник сигналов.

- Пульт дистанционного управления рекомендуется размещать в месте, легко доступном для пользователя, но избегая при этом следующих мест:



Места, до которых могут дотянуться маленькие дети.



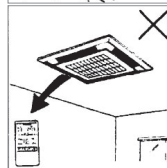

Места, подвергающиеся прямому воздействию потока воздуха, поступающего из кондиционера.



Места с большой концентрацией кухонных испарений или интенсивным разбрызгиванием масла.

Автоматическое включение экрана

Этот беспроводной пульт дистанционного управления поддерживает функцию автоматического включения подсветки. Эта функция по умолчанию включена. При обнаружении вибрации или встряхивания подсветка загорается автоматически. Включите или выключите эту функцию, удерживая кнопки  +  в течение 3 секунд.

Сброс напоминания о необходимости очистки противопылевого фильтра

После выполнения очистки, для сброса напоминания, направьте пульт на кондиционер, нажмите и удерживайте кнопку 3D/U.L. в течение 3 секунд.

ПРИМЕЧАНИЕ: Данная команда также используется для сброса кондиционера после устранения возникшей неисправности.

- При размещении пульта дистанционного управления в месте, подверженном воздействию электромагнитных волн, примите во внимание следующие рекомендации.
 1. Не устанавливайте пульт дистанционного управления в местах, где его работе будет мешать электромагнитное излучение.
 2. Чтобы минимизировать помехи при передаче сигналов располагайте пульт дистанционного управления на расстоянии не менее 3 метров от любых устройств, излучающих электромагнитные волны.
- Не устанавливайте пульт дистанционного управления в местах, где возможно присутствие легко воспламеняющихся газов.
- Место установки пульта дистанционного управления на стене должно находиться на удалении не менее 30 см от силовых кабелей.

Инструкция по эксплуатации

Внутренние блоки канального типа: AMD-09UX4RBL8, AMD-12UX4RBL8, AMD-18UX4RCL8

Маркировка проводного пульта	YXE-E01U(E)
Размер проводного пульта	86×86×15 мм
Напряжение питания	DC 12В
Максимальная длина линии связи ВБ – пульт	40 м
Условия эксплуатации	Температура от +5 до +43 °С. Относительная влажность от 40 % до 90 %

Панель управления проводного пульта

- КНОПКА «ON/OFF»**
Нажмите эту кнопку для включения/выключения оборудования. Нажмите и удерживайте в течение 3 секунд для сброса напоминания о необходимости очистки фильтра.
- КНОПКА «MODE»**
Нажмите эту кнопку для изменения режима работы.
- КНОПКА «FAN»**
Нажмите эту кнопку для изменения скорости вращения вентилятора. Нажмите и удерживайте в течение 3 секунд, чтобы включить/выключить звуковые сигналы внутреннего блока.
- КНОПКА «SWING»**
Нажмите эту кнопку чтобы настроить положение жалюзи.
- КНОПКА «Вверх»**
Нажмите эту кнопку чтобы изменить значение настраиваемого параметра в большую сторону.
- КНОПКА «Вниз»**
Нажмите эту кнопку чтобы изменить значение настраиваемого параметра в меньшую сторону.

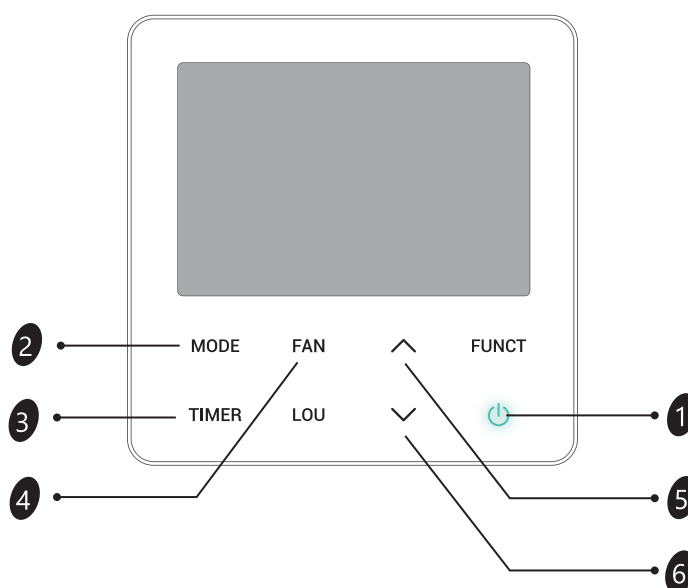

- КНОПКА «TIMER»**
Нажмите эту кнопку для установки таймера. Для отмены таймера, нажмите и удерживайте эту кнопку в течение 3 секунд.
- КНОПКА «FUNCTION»**
Нажмите эту кнопку для включения специальных функций (health, самоочистка, режим «Супер», экономичный режим, тихий режим, режим сна).*



* Некоторые функции могут быть неактивны в вашем оборудовании

Описание проводного пульта

Индикация на дисплее проводного пульта ДУ

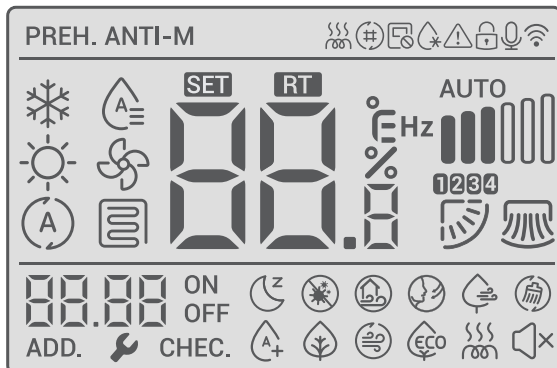

- | | | | |
|-----------------------------|-----------------------------------|-------------------------------------|-----------------------------------|
| Электрический нагреватель | Необходимо очистить фильтр | Запрет централизованного управления | Режим разморозки |
| Внимание! | Блокировка кнопок пульта | Управление голосом | Wi-Fi |
| Режим охлаждения | Режим осушения | Режим вентиляции | Режим нагрева |
| Режим авто | Теплый пол | Автоматическая скорость вентилятора | Сверхнизкая скорость вентилятора |
| Низкая скорость вентилятора | Средняя скорость вентилятора | Высокая скорость вентилятора | Сверхвысокая скорость вентилятора |
| Выбор группы | Автопокачивание жалюзи вверх-вниз | Автопокачивание жалюзи лево-право | Установленная температура |
| Индикатор | Комнатная температура | Настройка адреса | Индикатор ошибки |
| Температура | Градусы Цельсия | Градусы Фаренгейта | Частота |
| Относительная влажность | Часы | Таймер включения | Таймер выключения |

Специальные функции:

- | | | | |
|----------------------------------|-------------------|---------------------------|----------------------------------|
| Режим сна | Стерилизация | Свежий воздух | Направление потока мимо человека |
| Природный поток | Самоочистка | Увлажнение | Функция Health |
| Принудительное охлаждение/нагрев | Экономичный режим | Электрический нагреватель | Тихий режим |

Описание проводного пульта

Примечание:

- 1) Некоторые индикаторы могут не использоваться для вашего оборудования
- 2) Режим нагрева недоступен для моделей «только холод»
- 3) Функции «направление воздушного потока», «Напоминание об очистке фильтра», «Теплый пол»,

«Горячая вода», «Свежий воздух», «Электрический нагреватель» и др. доступны только для определенных моделей оборудования.

- 4) Функции «Ошибка», «Обслуживание», «Настройка адреса», «Температура в градусах Фаренгейта» должны настраиваться и использоваться только обученным персоналом.

Инструкция по эксплуатации проводного пульта ДУ





1. Включение / выключение кондиционера
Нажмите кнопку  для включения / выключения кондиционера.

2. Настройка режима работы
Нажмите кнопку «MODE» для настройки режима работы кондиционера.
Нажатие кнопки «MODE» изменяет режим работы кондиционера в следующей последовательности:



ПРИМЕЧАНИЕ:

Режим Авто доступен не для всех моделей кондиционеров
Режим Нагрева недоступен для моделей «только холод».

3. Настройка желаемой температуры
Нажимайте кнопки  или  для изменения желаемой (установленной) температуры
Каждое нажатие на кнопку  или  изменяет желаемую температуру на 0,5 °C

Диапазон настройки желаемой температуры	
Охлаждение, Нагрев, Осушение	16 °C ~ 30 °C (61°F ~ 86°F)
Только вентилятор	Недоступно для настройки

ПРИМЕЧАНИЕ:

- 1) Режим Нагрева недоступен для моделей «только холод».
- 2) Настройка по умолчанию зависит от типа/ модели внутреннего блока.
- 3) Диапазон настройки желаемого температура может быть изменен. Для

этого обратитесь к организации, продавшей оборудование.

- 4) После достижения нижней или верхней границы диапазона настройки желаемой температуры, температура больше не будет меняться при нажатии кнопок.

Описание проводного пульта

4. Настройка скорости вентилятора

Нажмите кнопку «FAN» для изменения скорости вращения вентилятора.

Нажатие кнопки «FAN» изменяет скорость вращения вентилятора в следующей последовательности:



ПРИМЕЧАНИЕ:

1) Скорость вращения Авто недоступна в режиме Вентиляции

2) Скорость вращения вентилятора по умолчанию в режиме Осушения – Авто, и не может быть изменена.

5. Изменение положения жалюзи

Во время работы кондиционера, или когда кондиционер находится в режиме ожидания, но настроен таймер на включение, нажмите кнопку «LOU»

для изменения положения жалюзи (направления воздушного потока) в следующей последовательности:

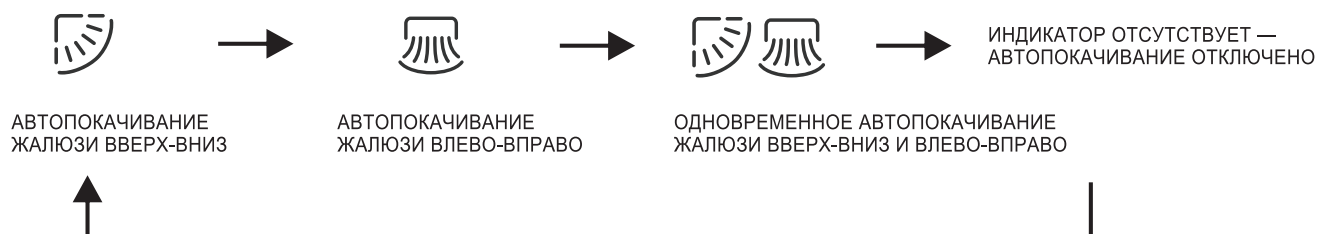

ПРИМЕЧАНИЕ:

Функция изменения положения жалюзи с пульта управления доступна не для всех моделей.

6. Независимая настройка положения жалюзи

Некоторые блоки оснащены функцией независимой настройки положения жалюзи на каждом выходе воздуха. Можно настроить положение каждой из 4 жалюзи в следующей последовательности:



Описание проводного пульта

Как использовать функцию независимой настройки положения жалюзи:

1) Нажмите кнопку «**LOU**» и затем нажатием кнопки **^** или **v** выберите номер жалюзи для настройки, или выберите одновременно жалюзи **1234**

2) Дважды нажмите кнопку «**LOU**» и затем нажатием кнопки **^** или **v** выберите положение жалюзи по вертикали (вверх-вниз). Для выбора доступен режим автопокачивания и 6 фиксированных положений.

3) Трижды нажмите кнопку «**LOU**» и затем нажатием кнопки **^** или **v** выберите положение жалюзи по горизонтали (влево-вправо). Для выбора доступен режим автопокачивания и 6 фиксированных положений.

4) Еще раз нажмите кнопку «**LOU**» для настройки положения следующей группы жалюзи или всех групп жалюзи.

Как отменить настройку:

Не нажимайте кнопки пульта в течение 5 секунд для выхода из режима независимой настройки положения жалюзи



Дополнительные функции проводного пульта управления

Режим Super

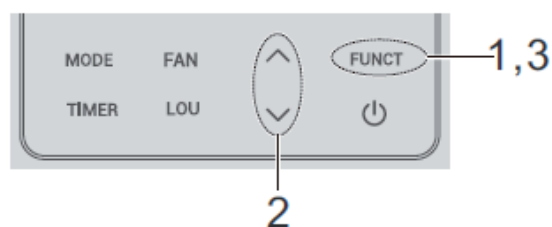
Режим Super необходим для быстрого охлаждения / нагрева помещения. В этом режиме кондиционер работает с максимальной производительностью.



Включение режима Super:

1. Нажмите кнопку «**FUNCT**» когда кондиционер работает.
2. Нажатием кнопок **^** / **v** выберите индикатор , при выборе индикатора он начнет мигать.
3. Нажмите кнопку еще раз для подтверждения включения режима Super. Внутренний блок перейдет к работе с наивысшей скоростью вентилятора 

Выключение режима Super:

Повторите шаги 1-3 из раздела «включение режима Super». Иконка  пропадет с экрана проводного пульта.

Нажатие кнопок или активация режимов "ON/OFF", "Mode", "Sleep", "Silent" или "Energy Saving" также приведет к отключению режима Super.

При отсутствии действий в течение 5 секунд на любом из этапов включения режима Super приведет к отмене включения.

ПРИМЕЧАНИЕ:

Если вы включите режим Super при работе кондиционера в режиме Охлаждения или Осушения, кондиционер автоматически перейдет к работе в режиме принудительного охлаждения с наименьшей доступной установленной температурой, если кондиционер работает в режиме Нагрева – перейдет в режим принудительного нагрева с наивысшей доступной установленной температурой

Описание проводного пульта

Тихий режим

Тихий режим позволяет снизить уровень шума от кондиционера благодаря изменению скорости вентилятора на наименьшую.

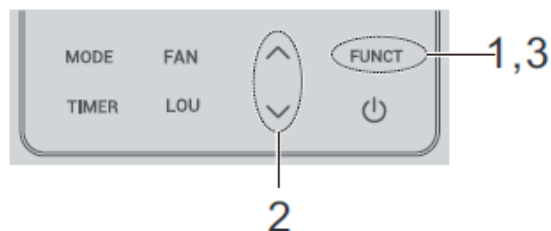

Включение тихого режима:

1. Нажмите кнопку «**FUNCT**» когда кондиционер работает в режиме охлаждения / нагрева / вентиляции.
2. Нажатием кнопок / выберите индикатор, при выборе индикатора он начнет мигать.
3. Нажмите кнопку «**FUNCT**» еще раз для подтверждения включения тихого режима. Внутренний блок перейдет к работе с наименьшей скоростью вентилятора .

Выключение тихого режима:

Повторите шаги 1-3 из раздела «включение тихого режима». Иконка пропадет с экрана проводного пульта.

Нажатие кнопок или активация режимов "ON/OFF", "Mode", "Sleep", "Super" или "Energy Saving" также приведет к отключению тихого режима.

При отсутствии действий в течение 5 секунд на любом из этапов включения тихого режима приведет к отмене включения.

Режим сна:

Режим сна повышает комфорт при использовании кондиционера в ночное время.

Включение режима сна:

1. Нажмите кнопку «**FUNCT**» когда кондиционер работает в режиме охлаждения / нагрева / вентиляции.
2. Нажатием кнопок / выберите индикатор , при выборе индикатора он начнет мигать.
3. Нажмите кнопку «**FUNCT**» еще раз для подтверждения включения тихого режима. Внутренний блок перейдет к работе с в режиме сна.

Выключение режима сна

Повторите шаги 1-3 из раздела «включение режима сна». Иконка пропадет с экрана проводного пульта.

Нажатие кнопок или активация режимов "ON/OFF", "Mode", "Скорость вентилятора", "Super", "Тихий режим" или "Energy Saving" также приведет к отключению режима сна.

При отсутствии действий в течение 5 секунд на любом из этапов включения режима сна приведет к отмене включения.

Блокировка кнопок пульта управления

Для защиты от случайного или преднамеренного изменения настроек работы кондиционера, воспользуйтесь блокировкой кнопок пульта управления.

Включение блокировки кнопок пульта:

Синхронно нажмите и удерживайте в течение 3 секунд кнопки и для включения блокировки кнопок пульта. На экране проводного пульта отобразится иконка .

Выключение блокировки кнопок пульта:

Синхронно нажмите и удерживайте в течение 3 секунд кнопки и для выключения блокировки кнопок пульта. С экрана проводного пульта исчезнет иконка .

Описание проводного пульта

Напоминание о необходимости очистки противопылевого фильтра

Появление иконки (⊕) на экране проводного пульта управления сигнализирует о необходимости очистки противопылевого фильтра. Пожалуйста, свяжитесь с обслуживающей организацией для осуществления очистки фильтра.

ПРИМЕЧАНИЕ:

- 1) Функция напоминания о необходимости очистки противопылевого фильтра доступна не на всех моделях
- 2) Операции с функцией напоминания должны осуществляться только сертифицированным и обученным персоналом.

После выполнения очистки фильтра, нажмите и удерживайте в течение 3 секунд кнопку (⏻) для сбрасывания напоминания.

- 3) Отключите кондиционер от электропитания перед выполнением очистки противопылевого фильтра.

Настройка звуковых сигналов подтверждения внутреннего блока

По умолчанию, звуковые сигналы внутреннего блока включены.

Для отключения звуковых сигналов внутреннего блока, нажмите и удерживайте в течение 3 секунд кнопку «*FAN*». Повторите эту операцию для повторного включения звуковых сигналов.

Подсветка экрана проводного пульта

По умолчанию, подсветка экрана включена, работает при использовании пульта.

Для отключения подсветки экрана проводного пульта, не нажимайте никакие кнопки в течение 10

секунд, и подсветка отключится автоматически. Если необходимо включить подсветку, нажмите любую кнопку.

Включение режима сопряжения Wi-Fi*

Нажмите и удерживайте в течение 3 секунд кнопки «*LOU*» и «*FUNCT*» для входа в режим сопряжения Wi-Fi. После успешного входа в режим сопряжения, на экране загорится значок (📶). Если индикатор Wi-Fi не загорелся, это означает что настройка сети прошла неудачно, и ее нужно повторить.

Однократный таймер включения

Как запустить таймер:

1. Когда кондиционер выключен, нажимайте кнопку «*TIMER*» до тех пор, пока не появится иконка «*ON*» и поле настройки времени не начнет мигать.
2. С помощью кнопок \wedge / \vee настройке желаемое время включения.

Каждое нажатие кнопок \wedge / \vee значение времени будет изменяться на 0.5 часа.

Таймер может быть настроен в пределах от 0 до 24 часов, с шагом 0.5 часа.

3. Нажмите кнопку «*TIMER*» еще раз для подтверждения и выхода из режима настройки.

После завершения настройки, иконка таймера включения «*ON*» будет гореть на экране, и будет отображаться оставшееся время до включения кондиционера (с шагом 0.5 часа).

Как отменить таймер включения:

Нажмите и удерживайте кнопку «*TIMER*» в течение 3 секунд.

* Для некоторых моделей

Описание проводного пульта

Примечание:

(1) Настройки скорости воздушного потока, направления воздушного потока, режима, температуры — могут быть изменены по необходимости, после настройки таймера.

(2) Если необходимо произвести изменение настройки таймера включения, следуйте той же инструкции, что при первичной настройке.

(3) Настройка таймера недоступна в случае наличия ошибок / неисправностей.



(4) Если настройки таймера были изменены с помощью опционального беспроводного пульта дистанционного управления, то на проводном пульте будет отображаться время включения, но его невозможно будет изменить.

Однократный таймер выключения

Настройка однократного таймера выключения аналогична настройке таймера включения, но осуществляется когда кондиционер включен.

Функция "Health"*

Как включить функцию "Health":

1. Когда кондиционер включен, нажмите кнопку «**FUNCT**»
2. С помощью кнопок  /  выберите иконку , чтобы она начала мигать
3. Нажмите кнопку «**FUNCT**» для активации функции "Health"

Как выключить функцию "Health":



Повторите те же действия, что при включении "Health".

Включение / выключение кондиционера, изменение режима работы также приведут к отключению функции "Health".

Функция "ECO" (экономия электроэнергии)

При работе функции "ECO", кондиционер будет потреблять меньше электроэнергии.

Как включить функцию "ECO":

1. Когда кондиционер включен, нажмите кнопку «**FUNCT**»
2. С помощью кнопок  /  выберите иконку , чтобы она начала мигать
3. Нажмите кнопку «**FUNCT**» для активации функции "ECO"

Как выключить функцию "ECO":

Повторите те же действия, что при включении функции "ECO".

Включение / выключение кондиционера, изменение режима работы, скорости потока воздуха, включение режима комфортного сна, функции тишины или изменение уставки температуры также приведут к отключению функции "ECO".

Примечание:



Функция "ECO" не работает в режиме осушения, быстрого охлаждения/нагрева.

* Для некоторых моделей

Функция самоочистки *

При работе функции самоочистки, внутренний / наружный блок будут производить самоочистку теплообменника.

Как включить функцию самоочистки:

1. Когда кондиционер включен, нажмите кнопку «**FUNCT**»
2. С помощью кнопок  /  выберите иконку , чтобы она начала мигать
3. Нажмите кнопку «**FUNCT**» для активации функции самоочистки. На экране может отображаться различная температура (по предустановленной программе самоочистки).

Как выключить функцию самоочистки:

Повторите те же действия, что при включении функции самоочистки

Включение / выключение кондиционера или изменение режима работы, также приведут к отключению функции самоочистки.

Примечание:

Включение функции самоочистки недоступно при включенных функциях таймера / комфортного сна.

Обслуживания проводного пульта управления

1. Протирайте экран или корпус пульта управления от пыли только сухой тряпкой из микрофибры.
2. Если грязь невозможно удалить с помощью сухой тряпки, слегка смочите тряпку неагрессивными моющими средствами или водой, и аккуратно протрите грязь. После этого протрите пульт насухо.
3. Не используйте для очистки пульта разбавители / растворители / кислоты.

Если при работе сплит-системы возникла неисправность, на дисплее пульта появится значок , и, в некоторых случаях, код ошибки.

Для восстановления работы кондиционера, пожалуйста, свяжитесь с организацией, продавшей кондиционер.

Ошибки и неисправности:



Error code – код ошибки

Комплект поставки

Перед проведением установки пульта, проверьте комплект поставки

Инструкция по установке и эксплуатации

Крепежный винт

Соединительный кабель

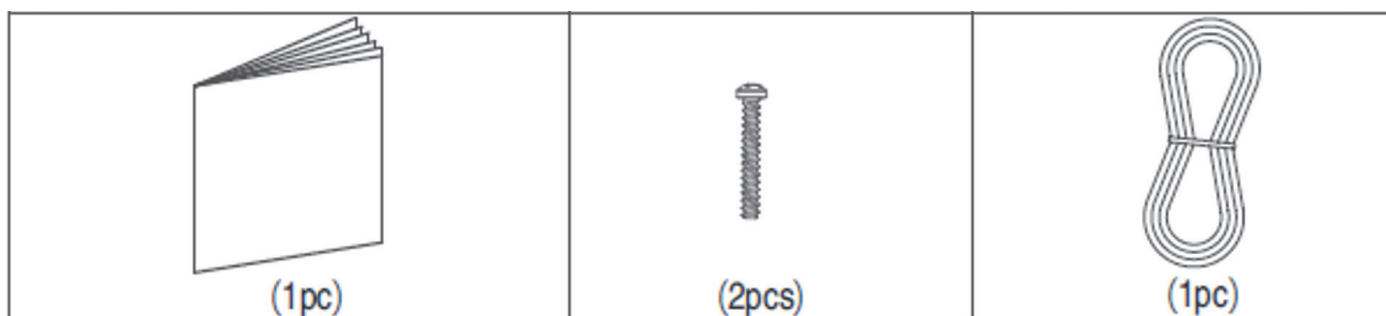

Как выполнить установку пульта

1. Выберите место установки пульта управления.

При выборе места установки, пожалуйста, следуйте инструкциям по безопасности.

2. Снимите заднюю крышку пульта управления.



Вставьте шлицевую отвертку в специальную прорезь на нижней части пульта управления и аккуратно поверните, чтобы отсоединить заднюю крышку пульта управления.

Примечание:

Плата управления проводного пульта соединена с передней частью пульта. При отсоединении задней крышки, будьте аккуратны, чтобы не повредить плату управления.

3. Проденьте соединительный кабель через отверстие на задней крышке пульта управления.

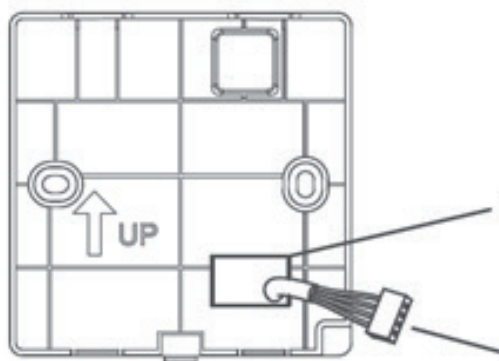

Отверстие на задней крышке

Соединительный кабель

4. Надежно прикрутите заднюю крышку пульта управления к стене или подрозетнику с помощью 2 крепежных винтов.

5. Подключите соединительный кабель к разьему пульта управления так, как показано на картинке снизу.

Подключите соединительный кабель к соответствующему разъему на плате управления внутреннего блока.

Обозначение разъема на плате управления внутреннего блока вы можете посмотреть в инструкции по установке или на электрической схеме непосредственно на внутреннем блоке сплит-системы.

передняя часть пульта задняя крышка пульта

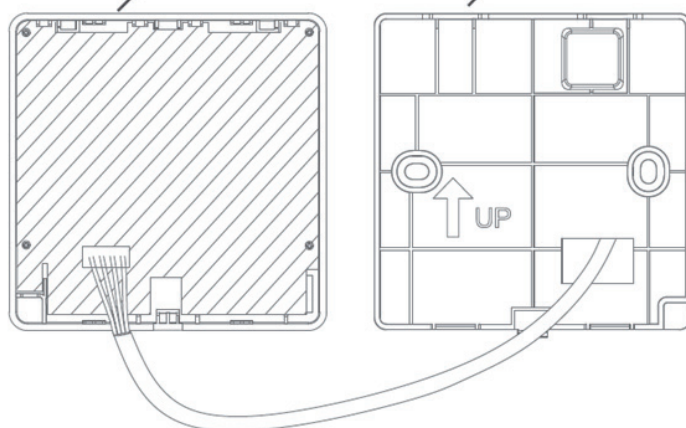

Примечание:

Соединительный кабель должен быть надежно зафиксирован после подключения. Для исключения попадания жидкости или насекомых внутрь пульта, все отверстия должны быть заизолированы с помощью специальной замазки или иных материалов.

6. Наденьте переднюю часть пульта на верхние защелки задней крышки пульта, и защелкните защелки пульта.

После выполнения установки, снимите защитную пленку с передней части пульта.

Как выполнить установку пульта

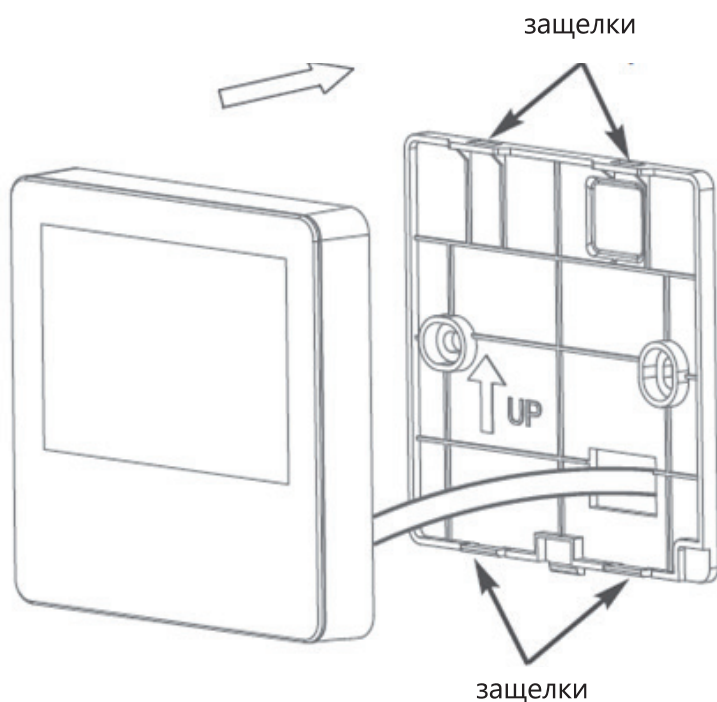

2. С помощью кнопок «MODE» и «TIMER», выберите номер секции «1».

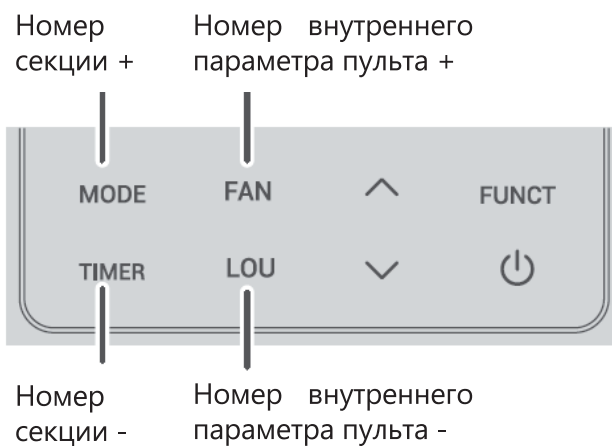

Настройка внутренних параметров пульта управления

Внутренние параметры пульта управления могут быть изменены в соответствии с необходимостью.

Данные работы должен проводить квалифицированный персонал.

Как настроить внутренние параметры пульта управления:

1. Нажмите и удерживайте в течение 3 секунд кнопки «FUNCT» и «MODE» для входа в режим настройки внутренних параметров пульта. На дисплее загорятся значки «CHEC.» и «ADD.».

Значение внутреннего параметра пульта

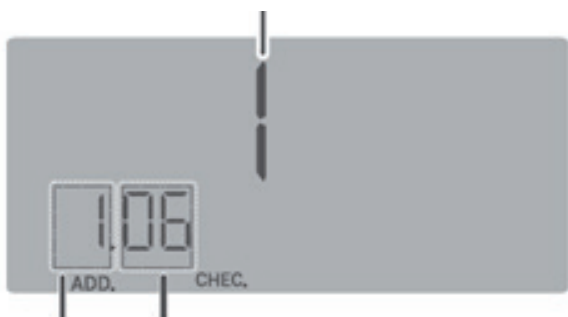

Номер секции Номер внутреннего параметра пульта

3. С помощью кнопок «FAN» и «LOU» выберите номер настраиваемого внутреннего параметра пульта (см. таблицу номеров внутренних параметров ниже)
4. С помощью кнопок «^»/«v» выберите значение настраиваемого внутреннего параметра пульта (см. таблицу значений параметров ниже). После настройки значения внутреннего параметра, нажмите кнопку «FUNCT» для подтверждения.
5. Нажмите кнопку «⏻» для выхода из настройки внутренних параметров пульта **без сохранения настроек.**

Как выполнить установку пульта

Таблица номеров и значений внутренних параметров проводного пульта управления:

Номер внутреннего параметра пульта	Функция внутреннего параметра пульта	Значения внутреннего параметра пульта	Дополнительно
03	Сброс на заводские настройки	Когда мигает значение "boot", нажмите кнопку "FUNCT" для сброса пульта к заводским настройкам и выхода.	
06	Отображаемая температура (на дисплее пульта)	0 – Отображение заданной температуры (уставки) 1 – Отображение комнатной температуры	Значение по умолчанию - 0
07	Отображение градусов Цельсия / Фаренгейта на дисплее пульта	0 – Отображение температуры в градусах Цельсия 1 – Отображение температуры в градусах Фаренгейта	Значение по умолчанию - 0
08	Настройка режима "только холод"	0 – Режим "холод + тепло" 1 – Режим "только холод"	Значение по умолчанию - 0
10	Ограничение диапазона заданных температур	0 – Ограничение не разрешено 1 – Ограничение разрешено	Значение по умолчанию - 0
11	Подстройка значений датчика температуры пульта	0 – Ограничение не разрешено 1 – Ограничение разрешено	Значение по умолчанию - 0

Настройка параметров проводного пульта управления

Параметры проводного пульта управления могут быть изменены в соответствии с необходимостью. Перед настройкой параметров, убедитесь, что их редактирование разрешено политиками внутренних параметров пульта.

Ограничение диапазона задаваемых температур (уставки)

Значение диапазона доступных для выбора задаваемых температур (уставки) по умолчанию составляет от +16 до +30 оС. При необходимости, этот диапазон может быть изменен.

Например, в режиме охлаждения доступный диапазон может быть изменен на: от +23 до +30 оС, а в режиме нагрева на : от +16 до +23 оС

Настройка диапазона задаваемых температур (уставки):

1. Когда кондиционер выключен, нажмите и удерживайте в течение 3 секунд кнопки **"FUNCT"** и **"✓"** для входа в режим настройки параметра. На экране появится иконка **SET**

Как выполнить установку пульта

Значение задаваемой температуры (установки).

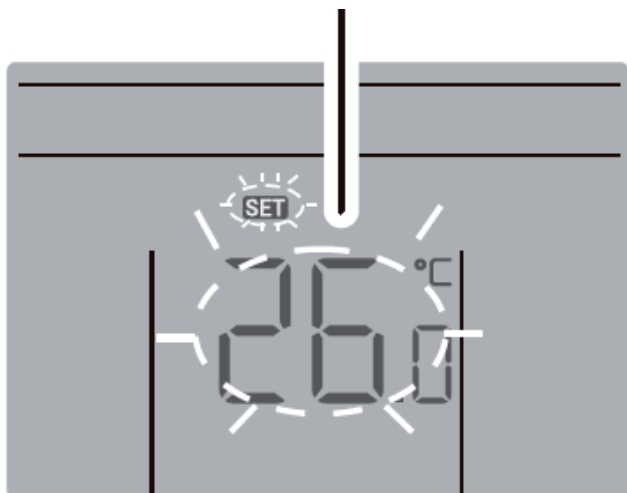

2. С помощью кнопок “^”/“v” измените диапазон на желаемый.
3. Нажмите кнопку “FUNCT” для подтверждения и выхода, или подождите 5 секунд для подтверждения и выхода.

Как отменить изменения:

Нажмите кнопку “⏻” для выхода **без сохранения настроек**.

Примечание:

Диапазон задаваемых температур (уставки) можно менять для режимов охлаждения и нагрева.

Подстройка значений температурного датчика пульта управления:

В некоторых случаях может потребоваться подстройка значений температурного датчика пульта управления. Например: настроено считывание комнатной температуры с датчика температуры в пульте управления, но из-за материала стены (например, мрамор) реальное значение комнатной температуры отличается от считанного датчиком, что требует корректировки.

Как настроить подстройку значений:

Когда кондиционер выключен, нажмите и удерживайте в течение 3 секунд кнопки “FUNCT” и “^” для входа в режим настройки параметра. На экране появится иконка

Скорректированное значение с датчика температуры в пульте управления

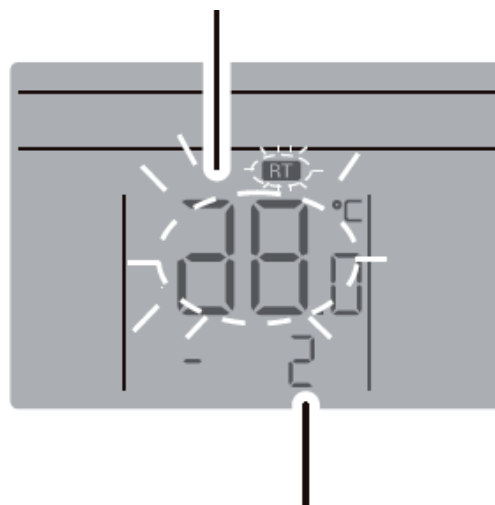

Значение подстройки (корректировки)



Как выполнить установку пульта

1. С помощью кнопок “ \wedge ” / “ \vee ” измените значение подстройки на желаемое в пределах от -20 до +20 оС.
2. Нажмите кнопку “**FUNCT**” для подтверждения и выхода, или подождите 5 секунд для подтверждения и выхода.

Как отменить изменения:

Нажмите кнопку “ ⏻ ” для выхода **без сохранения настроек**.

Примечание:

Подстройка температуры доступна только для режимов охлаждения или нагрева

Настройка параметров внутреннего блока

При необходимости, можно изменить параметры внутреннего блока:

1. Нажмите и удерживайте в течение 3 секунд кнопки “**FUNCT**” и “**MODE**” для входа в режим настройки параметров внутреннего блока.

На дисплее загорятся значки “**CHEC.**” и “**ADD.**”.



Номер секции Номер параметра внутреннего блока

2. С помощью кнопок “**MODE**” и “**TIMER**”, выберите номер секции “3”.

Номер секции + Номер параметра внутреннего блока +

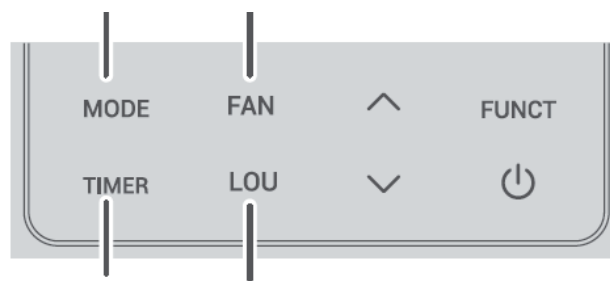

Номер секции - Номер параметра внутреннего блока -

3. С помощью кнопок “**FAN**” и “**LOU**” выберите номер настраиваемого параметра внутреннего блока (см. таблицу номеров параметров внутреннего блока ниже)
4. С помощью кнопок “ \wedge ” / “ \vee ” выберите значение настраиваемого параметра внутреннего блока (см. таблицу значений параметров внутреннего блока ниже). После настройки значения параметра внутреннего блока, нажмите кнопку “**FUNCT**” для подтверждения.
5. Нажмите кнопку “ ⏻ ” для выхода из настройки параметров внутреннего блока без сохранения настроек.

Как выполнить установку пульты

Таблица номеров и значений параметров внутреннего блока:

Номер параметра внутреннего блока	Функция параметра внутреннего блока	Значения параметра внутреннего блока	Дополнительно
01	Функция автоперезапуска при пропадании электропитания	0 – Функция автоперезапуска отключена 1 – Функция автоперезапуска включена	Значения кроме 0 и 1 недействительны
02	Отображение градусов Цельсия / Фаренгейта на дисплее внутреннего блока	0 – Отображение температуры в градусах Цельсия 1 – Отображение температуры в градусах Фаренгейта	Значение по умолчанию – 0.
03	Отображаемая температура (на дисплее внутреннего блока)	0 – Отображение заданной температуры (уставки) 1 – Отображение комнатной температуры	Значение по умолчанию – 0.
04	Считывание температуры комнатного воздуха с термодатчика пульта или внутреннего блока (режим охлаждения)	0 – Считывание температуры полностью с термодатчика пульта управления 10 – Считывание температуры полностью с термодатчика кондиционера	Значение по умолчанию – 0. Значения 1-9 – Изменение соотношения считывания с шагом 10%, где: 1 – 90% с датчика пульта управления и 10% с датчика блока; 9 – 90% с датчика блока и 10% с датчика пульта управления
05	Функция напоминания о необходимости очистки противопылевого фильтра	0 – Показывать напоминание о необходимости очистки фильтра 1 – Не показывать напоминание о необходимости очистки фильтра	Значение по умолчанию – 0.
06	Функция напоминания о необходимости очистки противопылевого фильтра	Значение параметра * 1000 часов. Например, значение 32 = 32000 часов.	Значение по умолчанию – 32. Доступные значения - от 0 до 32.

Как выполнить установку пульта

07	Функция компенсации высоты помещения	Значения 0,1,2 = нет компенсации Значение 3 – средняя компенсация Значения 4-10 – максимальная компенсация	Увеличение компенсации = увеличение скорости вентилятора.
08	Значение температурной компенсации в режиме охлаждения (корректировка значения датчика внутреннего блока)	0: 0°C; 1:-0.5°C; 2:-1°C; 3:-1.5°C; 4:-2°C; 5:-2.5°C; 6:-3.0°C; 7:-3.5°C; 8:-4°C; 9:-4.5°C; 10:-5°C	
09	Значение температурной компенсации в режиме нагрева (корректировка значения датчика внутреннего блока)	0: 0°C; 1:-0.5°C; 2:-1°C; 3:-1.5°C; 4:-2°C; 5:-2.5°C; 6:-3.0°C; 7:-3.5°C; 8:-4°C; 9:-4.5°C; 10:-5°C	
10	Значение статического напора (ESP)	Значение параметра = значение статического напора в Па. При превышении макс. доступного напора, блок будет работать на макс. доступном напоре.	Значение по умолчанию – зависит от блока. Доступные значения – от 0 до 240
11	Настройка мощности внутреннего блока	Значение параметра = значение мощности * 100 (Вт)	Значение по умолчанию – зависит от блока. Доступные значения – от 0 до 255 Только для настенных / мульти-сплит систем
12	Считывание температуры комнатного воздуха с термодатчика пульта или внутреннего блока (режим нагрева)	0 – Считывание температуры полностью с термодатчика пульта управления 10 – Считывание температуры полностью с термодатчика кондиционера	Значение по умолчанию – 0. Значения 1-9 – Изменение соотношения считывания с шагом 10%, где: 1 – 90% с датчика пульта управления и 10% с датчика блока;

Как выполнить установку пульта

13	Подстройка отображаемой температуры на дисплее пульта управления в режиме охлаждения	Значение параметра = значение подстройки отображаемой температуры на проводном пульте управления	Доступные значения от -10 до +10.
14	Подстройка отображаемой температуры на дисплее пульта управления в режиме нагрева	Значение параметра = значение подстройки отображаемой температуры на проводном пульте управления	Доступные значения от -10 до +10.
15	Адрес внутреннего блока	Значение = адрес	Зарезервировано
16	Адрес системы	Значение = адрес	Зарезервировано
17	Адрес группы	Значение = адрес	Зарезервировано
18	Запоминание изменений допустимых диапазонов температур	0 – Запоминание в режиме охлаждения / нагрев отключено 1 – Запоминание в режиме охлаждения включено, нагрева – отключено 2 – Запоминание в режиме охлаждения отключено, нагрева – включено 3 – Запоминание в режиме охлаждения и нагрева включено	
19	Минимальная доступная задаваемая температура (уставка) в режиме охлаждения	Значение параметра = значение температуры (от 16 до 30 °C)	
20	Минимальная доступная задаваемая температура (уставка) в режиме нагрева	Значение параметра = значение температуры (от 16 до 30 °C)	
21	Настройка VIP	0 – Vip-адрес отсутствует 1 – Vip-адрес задан	Зарезервировано
22	Групповое управление температурой	0 – Групповое управление температурой отключено 1 – Групповое управление температурой включено	Зарезервировано

Как выполнить установку пульта

23	Зарезервировано		
24	Зарезервировано		
25	Настройка работы с картой гостя / пожарной сигнализации / принудительного вкл-выкл и сигнализации неисправности	0 – Работа с картой гостя, пожарной сигнализацией, принудительным вкл-выкл и сигнализацией неисправности отключена 1 – Работа с картой гостя 2 – Работа с пожарной сигнализацией 3 – Работа с картой гостя и пожарной сигнализацией 4 – Принудительный вкл-выкл и сигнализация неисправности	
28	Зарезервировано		

Руководство пользователя по подключению Wi-Fi

Уважаемые пользователи, данная инструкция представляет из себя руководство по подключению смартфонов к интеллектуальным бытовым кондиционерам Hisense и управлению ими при помощи смартфона по сети Wi-Fi. Для правильной работы Вашего кондиционера внимательно прочитайте данную инструкцию и сохраните ее после прочтения.

Составляющие домашней системы кондиционирования

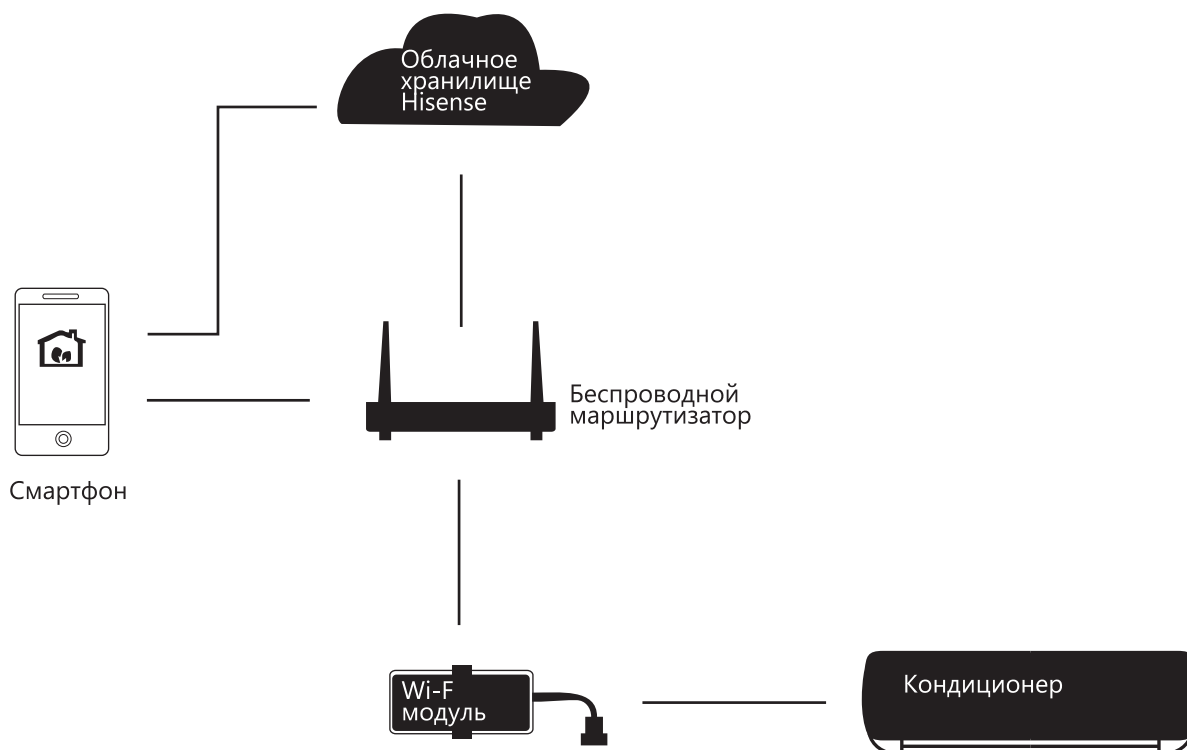

Модуль Wi-Fi является важной составной частью интеллектуальных бытовых кондиционеров Hisense, которые могут устанавливать связь между смартфонами по технологии Wi-Fi. Пользователи устанавливают приложение ConnectLife на телефон и отправляют команду управления модулю Wi-Fi через это приложение. Модуль Wi-Fi передает эту команду интеллектуальному кондиционеру, а затем кондиционер передает результаты выполнения команды смартфону по тому же маршруту, тем самым обеспечивая управление климатом в помещении.

Технические характеристики

Wi-Fi модуль	
Модель	АЕН-W4G1
Мощность питания	5 V / 450 mA
Мощность передачи	≤ 19 дБм
Рабочая температура	20-70 °C
Рабочая влажность	20 % RH ~ 85 % RH
Частота передачи	2,4 ГГц

Схема Wi-Fi модуля

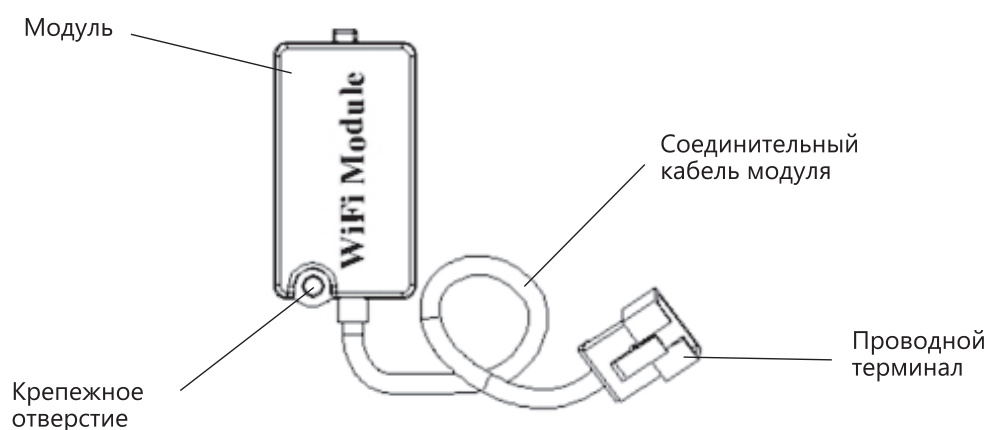

Модуль Wi-Fi

Прочие требования и меры предосторожности

- При первом соединении с бытовым прибором смартфон должен быть подключен к WiFi, а не к сети 3G/4G/5G;
- Использование данных сотовой сети при работе Приложения может привести к дополнительным расходам, если телефон подключен к сети с помощью 3G/4G/5G;
- Соединение с интернетом может не работать из-за наличия брандмауэров. В этом случае рекомендуется обратиться к Вашему интернет-провайдеру;
- Если интернет-провайдеру требуется идентификационный номер или пароль для подключения к Интернету, необходимо их ввести.

Параметры производительности Wi-Fi модуля

Модель WiFi модуля	AEH-W4G1/AEH-W4G2	AEH-W0G1/AEH-W0G2
Передаваемая частота	2,4 ГГц	2,4 ГГц
Мощность передачи	≤19 дБм	≤19 дБм
Электропитание	5В/450 мА	3,3В/400 мА
Рабочая температура	-20~70°C	-20~70°C
Допустимая влажность	20~85%	20~85%

Как установить ConnectLife

Найдите приложение ConnectLife для смартфона в магазине Google Play или Apple App. Следуйте инструкциям по загрузке и установке приложения. Либо отсканируйте указанный ниже QR-код.



QR-код для Android



QR-код для iOS

Как добавлять и удалять устройства

Добавление устройств

1. Откройте приложение **ConnectLife**.
2. Перейдите в **меню** в верхнем левом углу -> **Устройства** -> нажмите на «+» в правом верхнем углу или на картинку внизу -> **ДОБАВИТЬ НОВОЕ УСТРОЙСТВО** -> **Очистка воздуха** -> выберите свое устройство.
3. Следуйте инструкциям **ШАГИ** -> **ДАЛЕЕ** -> перейдите в Настройки смартфона, подключите смартфон к устройству (начните с 'HIS-') -> вернитесь в приложение и нажмите **НАСТРОЙКИ** -> выберите беспроводной маршрутизатор из списка и введите пароль, подождите некоторое время для подключения.

❏ Одно устройство можно подключить только к одной учетной записи. Для подключения к другой учетной записи устройство необходимо отвязать от первой учетной записи.

Модуль Wi-Fi

ПРИМЕЧАНИЕ: Перед подключением устройства убедитесь, что оно подключено к Интернету с помощью беспроводного маршрутизатора. Смартфон и устройство не могут быть соединены с помощью сети 3G/4G/5G.

Для Кондиционера Воздуха:

нажмите кнопку «Горизонтальный поток воздуха» на пульте дистанционного управления 6 раз, при этом 5 раз прозвучит зуммер, и дождитесь индикации «77» на дисплее. Либо 8 раз нажмите кнопку «Сон» на проводном пульте дистанционного управления, соединение будет выполнено после того, как Вы услышите сигнал сети кондиционирования воздуха.

Для Портативного Кондиционера Воздуха:

нажмите кнопку «ВРАЩЕНИЕ» на пульте дистанционного управления 6 раз, при этом зуммер прозвучит 5 раз, и дождитесь индикации «77» на дисплее;

Для Оконного Кондиционера Воздуха:

нажмите и удерживайте кнопку «СОЕДИНИТЬ» на панели устройства в течение 5 секунд, после чего индикатор WiFi начнет мигать;

Для Сушителя:

одновременно нажмите кнопки «режим» и «вентилятор», при этом 3 раза прозвучит зуммер, и дождитесь индикации «P2» на дисплее.

Удаление устройств

1. Откройте приложение **ConnectLife**.
2. Перейдите в **меню** в нижнем левом углу -> **Предпочтения** -> **НАСТРОЙКИ УСТРОЙСТВА**, выберите устройство и нажмите «Отсоединить».

Коротко об автоматических функциях

Имеется три варианта автоматизации: Ручной запуск, Запуск в определенное время, Статус устройства. Ниже приведены рекомендации для пользователя по их добавлению в **ConnectLife**.

1. Откройте приложение **ConnectLife**.
2. Перейдите в **меню** в верхнем левом углу -> **Автоматизация** -> **ДОБАВИТЬ СЦЕНАРИЙ**.

Ручной запуск: пользователь может использовать эту функцию для включения/отключения сценария вручную. Установленный пользователем сценарий может запускаться им вручную. При ручном запуске поддерживается работа с несколькими устройствами.

Запуск в определенное время: это таймер 7x24. Пользователь может установить время и выбрать дни недели, а затем установить действия, которые будут выполняться в это время.

Статус устройства: Пользователи могут устанавливать различные критерии условий для устройств, например, мощность, режим, температура (влажность), скорость вентилятора; при соблюдении установленных условий будут выполняться действия, заданные пользователем.

 **Все функции автоматизации** поддерживают работу с несколькими устройствами.

Поиск проблем

1. Не удается пройти регистрацию

Причина:

1. Неверное название учетной записи или пароль;
2. Неверный формат электронной почты;
3. Не удалось получить письмо с кодом для активации учетной записи.

Решение:

1. Пожалуйста, следуйте подсказкам;
2. Зарегистрируйтесь с помощью электронной почты, указанной в верном формате;
3. Проверьте, не находится ли письмо с кодом в корзине или другой папке, либо обратитесь в местную службу поддержки за помощью.

2. Не удается войти в учетную запись

Причина:

1. Ошибка сети;
2. Неверный пароль от учетной записи;
3. Учетная запись неактивна.

Решение:

1. Убедитесь, что все в порядке с соединением;
2. Введите верный пароль;
3. Проверьте, был ли использован отправленный на электронную почту код.

Модуль Wi-Fi

3. Бытовой прибор не подключается к Приложению

Причина:

1. Не включено питание бытового прибора;
2. Слабый сигнал беспроводной сети из-за нахождения маршрутизатора вне диапазона сети;
3. Беспроводная сеть не может быть подключена к Интернету;
4. Устройство не находится в режиме «Соединение»;
5. Приложение работает некорректно;
6. Неверный пароль для беспроводного маршрутизатора.

Решение:

1. Убедитесь, что питание устройства включено;
2. Отрегулируйте расположение беспроводного маршрутизатора или устройства;
3. Свяжитесь с местным сетевым провайдером;
4. Обратитесь к разделу «Добавление устройств»;
5. Отключите WiFi на смартфоне, затем заново откройте или перезагрузите смартфон;
6. Введите верный пароль для беспроводного маршрутизатора.

4. Бытовой прибор постоянно находится вне сети

Причина:

1. Не включено питание бытового прибора;
2. Ошибка сети;
3. Бытовой прибор работает некорректно;
4. Соединение с приложением некорректно.

Решение:

1. Убедитесь, что питание устройства включено;
2. Отрегулируйте расположение беспроводного маршрутизатора или устройства, либо свяжитесь с местным Интернет-провайдером;
3. Отключите устройство от сети питания на 10 секунд и затем снова включите;
4. Перезапустите Приложение, либо отключите и снова запустите WiFi на смартфоне

5. Устройство не реагирует при дистанционном управлении

Причина:

1. Питание бытового прибора не включено;
2. Питание беспроводного маршрутизатора не включено;
3. Ошибка сети;
4. Соединение с приложением некорректно.

Решение:

1. Убедитесь, что питание устройства включено;
2. Убедитесь, что питание беспроводного маршрутизатора включено;
3. Отрегулируйте расположение беспроводного маршрутизатора или устройства, либо свяжитесь с местным Интернет-провайдером;

4. Перезапустите Приложение, либо отключите и снова запустите WiFi на смартфоне.

6. Приложение внезапно закрывается

Причина:

1. Приложение для смартфона внезапно закрывается из-за нехватки памяти у смартфона;
2. В результате сетевой ошибки или перегрузки сервера, либо нестабильности соединения;
3. При обновлении системы Android или iOS.

Решение:

1. Закройте все ненужные приложения, работающие в фоновом режиме, перед использованием приложения;
2. Попробуйте войти снова чуть позже;
3. Пожалуйста, свяжитесь с сервисной службой.

Голосовое управление

Голосовое управление улучшает контакт пользователя и устройства. Умным устройством **ConnectLife** можно управлять с помощью голосовых помощников **Amazon Алекса** и **Google home speaker**.

Соединение с Amazon Echo



Пользователям необходимо иметь учетную запись **ConnectLife** в приложении **ConnectLife**. Чтобы создать учетную запись, загрузите приложение **ConnectLife** из Play Store (Android) или App Store (IOS) и создайте Облачную учетную запись для Вашего бытового прибора.

Шаг 1: Вход в приложение ConnectLife

Войдите в приложение **ConnectLife** с помощью своей учетной записи **ConnectLife**. Убедитесь, что учетная запись подтверждена, и устройства, которыми необходимо управлять с помощью **Echo**, сохранены в учетной записи.

Шаг 2: Установите подходящие имена для устройств

Важно использовать уникальные, особые имена, которые легко запомнить и отличить от других подключенных бытовых приборов, например, «Спальня портативный» или «охладитель». Если названия приборов слишком похожи или одинаковы, Вам будет сложно управлять ими с помощью голоса.

Старайтесь избегать использования похожих по звучанию имен или добавления цифр к названиям Ваших устройств. Такие имена, как «кондиционер 1», «кондиционер 2» и т.д. могут оказаться сложными для голосового управления. Поскольку **Алекса** использует слова-триггеры для активации устройств, избегайте глаголов в повелительном наклонении в именах бытовых приборов.

Модуль Wi-Fi

Шаг 3: Перейдите в «Навыки и Игры» в приложении Алекса

Откройте приложение Алекса на своем телефоне. Нажмите на пункт внизу «Ещё» и выберите из списка «Навыки и игры».

Шаг 4: Введите в поле поиска «Connect Life» и нажмите на первый результат. Нажмите «Включить На вык». Введите данные для учетной записи ConnectLife и нажмите «Войти». Либо следуйте инструкциям на экране для завершения процесса подключения.

О голосовых командах

При использовании Алексой навыка укажите имя устройства для использования. Есть два способа определить его/их:

1. Используйте установленные Вами имена бытовых приборов. Они отображаются в приложении **ConnectLife** и могут быть изменены;
2. Создайте группу для управления. Выберите значок **Устройства** . Используйте уже установленные имена групп или создайте собственные, а затем нажмите «Далее». Выберите устройства для включения в группу и затем нажмите «Сохранить». Для создания группы устройства необходимо добавлять по одному. Для более подробной информации посетите сайт <http://amzn.to/2965dCE>.

После того, как имена приборов/устройств установлены, Вам нужно произнести пробуждающее слово «Алекса», а затем сказать Amazon Echo какой навык необходимо выполнить Вашим устройствам/приборам.

Текущие голосовые команды Алексы для продукции ConnectLife приведены ниже (следите за обновлениями, поскольку мы продолжаем добавлять голосовые команды):

Управление ВКЛ/ВЫКЛ:

- «Алекса, включи <имя устройства>»
- «Алекса, включи питание <имя устройства>»
- «Алекса, выключи <имя устройства>»
- «Алекса, отключи питание <имя устройства>»

Установка температуры (требуется в режимах охлаждения и нагрева):

- «Алекса, установи на <имя устройства> температуру (25) градусов»
- «Алекса, установи <имя устройства> на (25) градусов»

Настройки режима:

- «Алекса, установи <имя устройства> на охлаждение»
- «Алекса, установи <имя устройства> на нагрев»

Увеличение/уменьшение температуры на заданное значение:

- «Алекса, увеличь < имя устройства > на (2~4) градуса»
- «Алекса, снизь < имя устройства > на (2~4) градуса»
- «Алекса, сделай < имя устройства > теплее»
- «Алекса, сделай < имя устройства > холоднее»

Запрос статуса устройства:

- «Алекса, какая температура у < имя устройства > ? »
- «Алекса, на сколько установлен < имя устройства > ? »
- «Алекса, какой режим у < имя устройства > ? »

Шаг 5: Обнаружение Ваших приборов ConnectLife

Нажмите «Обнаружение устройств» на странице Умный Дом. Алекса выполнит поиск приборов. Либо произнесите: «Найди мои устройства».

Шаг 6: Завершение!

Алекса обнаружит Ваши бытовые приборы за несколько секунд. После завершения Вы сможете найти все приборы на странице Устройства.

Модуль Wi-Fi

Устранение неполадок Amazon Алекса

1. Бытовой прибор не подключается

По Цельсию температура 16°C~32°C; По Фаренгейту температура 61°F~90°F.

2. Как изменить температуру между шкалой Фаренгейта и Цельсия?

1. Откройте приложение Алекса;
2. Нажмите пункт «Ещё» снизу;
3. Выберите «**Настройки устройства**»;
4. Найдите «**Единицы измерения**», выберите между Цельсием и Фаренгейтом.

3. Как удалить или сбросить соединение между Amazon Echo и моими бытовыми приборами?

Можно удалить соединение на странице Умный Дом. Для удаления соединения выполните, пожалуйста, следующие действия:

1. Выберите значок Устройства ;
2. Выберите «**ВАШИ НАВЫКИ УМНЫЙ ДОМ**»;
3. Коснитесь навыка и нажмите «**Отключить НАВЫК**» рядом с навыком, который вы хотите отключить. В окне подтверждения выберите «**ОТКЛЮЧИТЬ**», либо нажмите «**ОТМЕНА**», если не хотите сбрасывать соединение.

Либо выберите **Устройства** . Выберите тип **Устройства умного дома** или выберите **Все Устройства**. Выберите устройство умного дома, затем **Настройки** . Выберите **Корзина** .

4. Что делать, если Алекса говорит «Извините, <имя устройства> не отвечает»?

Наиболее вероятная причина в том, что устройство **ConnectLife** не подключено к сети. Пожалуйста, проверьте сеть и питание устройства. Войдите в приложение **ConnectLife** и убедитесь, что Ваше устройство подключено к сети.

5. Что делать, когда Алекса говорит «Извините, я могу установить температуру только от (X) до (X) градусов»?

Алекса придерживается минимальной и максимальной температуры в соответствии с логикой устройства. Вы получите сообщение об ошибке в следующих случаях:

- Если минимальная температура составляет 16°C (61°F), а Вы просите Алексу установить температуру на 15°C (60°F) или ниже;
- Если минимальная температура составляет 16°C (61°F), а текущая температура составляет 17°C (62°F), и Вы просите снизить температуру на 2 градуса;
- Если максимальная температура составляет 32°C (90°F), и Вы просите Алексу установить температуру 33°C (91°F) или выше;
- Если максимальная температура составляет 32°C (90°F), а текущая температура составляет 31°C (89°F), и Вы просите увеличить температуру на 2 градуса.

6. Что делать, если Алекса говорит «Извините, я не понимаю запрос»?

Говорите медленно и четко, а также убедитесь, что фоновый шум минимален.

Вы можете перейти в «**Настройки – Персональные Алекса**» и проверить, верно ли Алекса записала то, что Вы хотите сказать, если нет, Вы можете отправить подробный отзыв с названием «**Голосовое обучение**».

7. Что делать, если Алекса говорит: «XX находится в режиме, в котором невозможно принять запросы. Пожалуйста, измените его режим в Приложении или на самом устройстве»?

Запрос на установку температуры принимается только в режиме охлаждения или нагрева.

8. Что делать, если Алекса говорит: «Пожалуйста, попробуйте ещё раз, используя проценты яркости или градусы температуры»?

Для настройки температуры слово «**градусы**» должно следовать за значением.

9. Что делать, если Алекса говорит: «Извините, мне не удалось найти устройства или группы с именем <имя устройства> в Вашей учетной записи»?

Этот ответ означает, что Алекса могла не понять имя Вашего устройства. Пожалуйста, убедитесь, что Вы используете правильное имя устройства и его легко понять (следуйте инструкциям в разделе «**Установите подходящие имена для устройств**»).

10. Что делать, если Алекса говорит: «Поиск завершен. Мне не удалось найти ни одного устройства»?

Если Алекса не может найти Ваши устройства, выполните шаги, указанные ниже:

- а) Убедитесь, что Amazon Echo и Ваше устройство подключены к сети Wi-Fi. Убедитесь, что устройство присутствует в Вашей учетной записи **ConnectLife** и находится в сети;
- б) Убедитесь, что навык «**ConnectLife**» находится в разделе «**Навыки умного дома**», выберите для навыка статус «**Включен**», введите адрес электронной почты и пароль, затем нажмите «**Авторизовать**».

Модуль Wi-Fi

11. Как мне проверить, подключено ли мое устройство к Amazon Echo?

Пожалуйста, выберите значок Устройства . Вы найдете список устройств.

12. Должны ли мои бытовые приборы и Amazon Echo находиться в одной сети WiFi?

Нет необходимости находиться в одной сети WiFi, возможно нахождение в разных сетях.

Соединение с Google Ассистентом



Пользователям необходимо иметь учетную запись **ConnectLife** в приложении **ConnectLife**. Чтобы создать учетную запись, загрузите приложение ConnectLife из Play Store (Android) или App Store (IOS) и создайте Облачную учетную запись для Вашего бытового прибора.

Шаг 1: Вход в приложение ConnectLife



Войдите в приложение ConnectLife с помощью своей учетной записи ConnectLife. Убедитесь, что учетная запись подтверждена, и устройства, которыми необходимо управлять с помощью Echo, сохранены в учетной записи.

Шаг 2: Соедините умные бытовые приборы со своим звуковым устройством

1. Откройте приложение Google Home ;
2. Нажмите **Добавить** в левом верхнем углу -> **Настроить устройство** -> Было ли что-то уже установлено?
3. Найдите **ConnectLife** и Выберите его из списка.
4. Следуйте инструкциям в приложении, чтобы завершить настройку.

Шаг 3: Управляйте умными бытовыми приборами Установка имен для устройств

Вы можете выбрать имена для вызова умных бытовых приборов.

1. Откройте приложение Google Home ;
2. Выберите **Ваше устройство** -> **Настройки**  -> **Имя**.
3. Введите имя - > нажмите **Сохранить**.

ПРИМЕЧАНИЕ: Имена устройств являются альтернативным способом обозначения умных приборов в приложении Google Home. Имена, которые Вы присвоили умным приборам в приложении Google Home, не отображаются в приложении производителя устройства.



Привязка устройств к комнате

Для простоты управления устройствами привяжите их к комнате в доме. Вы можете создать новый дом или добавить устройства в уже существующую комнату. Каждое устройство можно добавить только в одну комнату.

Примечание: Все живущие в доме могут управлять всеми бытовыми приборами в этом доме.

Добавить устройство в комнату в Вашем нынешнем доме

Вы можете выбрать имена для вызова умных бытовых приборов.



1. Откройте приложение Google Home ;
2. Нажмите на устройство, которое Вы хотите добавить в комнату -> **Настройки**  -> **Комната** -> **Выбрать**

комнату -> **Сохранить**.



Сменить комнату для устройства

1. Коснитесь устройства -> **Настройки** -> **Комната** -> **Выберите комнату** -> **Далее**.

Добавить устройство в новую комнату в Вашем нынешнем доме

1. Откройте приложение Google Home ;
2. Нажмите на устройство, которое Вы хотите добавить в комнату -> **Настройки**  -> пролистайте вниз и нажмите **Добавить новую комнату** -> введите имя комнаты -> **нажмите Сохранить**.

Добавить устройство в комнату другого дома

1. Откройте приложение Google Home ;
2. Нажмите на устройство, которое Вы хотите добавить в комнату -> **Настройки**  -> **Дом** -> выберите дом -> **Далее** -> выберите комнату -> **Далее**.

ПРИМЕЧАНИЕ: данное действие удалит устройство из комнаты, где оно находилось ранее. Устройство по-прежнему связано с первым домом, но будет отображаться в разделе «Локальные устройства», а не в комнате.

Создание и управление комнатами

Добавить устройство в новую комнату в Вашем нынешнем доме

1. Откройте приложение Google Home ;
2. Выберите сверху дом, в котором Вы хотите добавить комнату.
3. Сверху справа коснитесь своей учетной записи.
4. Нажмите **Настройки Ассистента** -> **Ассистент** -> **Управление домом**.
5. Коснитесь любого из Ваших устройств -> **Комната**.
ПРИМЕЧАНИЕ: Выбранное устройство будет удалено из комнаты, в которой оно находилось, и добавлено в новую. Вы можете переместить устройство обратно в первую комнату после создания новой комнаты.
6. Пролистайте вниз и нажмите **Добавить новую комнату** -> введите название комнаты -> **ОК**.



Переименовать комнату

1. Сверху выберите дом с комнатой, которую хотите переименовать.
2. Коснитесь названия комнаты, которое Вы хотите изменить.

Модуль Wi-Fi

1. Нажмите **Настройки**  -> **Имя** -> Введите имя -> **Сохранить**.

Удалить комнату

1. Откройте приложение Google Home ;
2. Сверху выберите дом с комнатой, которую хотите удалить.
3. Коснитесь названия комнаты, которую хотите удалить.
4. Нажмите **Настройки**  -> **Удалить комнату** -> **Удалить**.

ПРИМЕЧАНИЕ: Все устройства будут удалены из этой комнаты. Вы можете добавить их в другую комнату.

Поиск новых устройств

Синхронизировать все устройства
«Синхронизировать мои устройства»

Шаг 4: Управление умными бытовыми приборами

После настройки устройств Вы можете использовать голосовые команды и приложение Google Home

О голосовых командах

После того, как установлены имена устройств/приборов, нужно начать с пробуждающего слова «ОК Google», затем сообщить Google Home, какое действие необходимо выполнить устройствам/приборам.

Текущие голосовые команды Google для бытовых приборов приведены ниже (следите за обновлениями, поскольку мы продолжаем добавлять голосовые команды):

Управление ВКЛ/ВЫКЛ:

«ОК Google, включи/выключи <имя устройства>.»

Установка температуры (требуется в режимах охлаждения и нагрева):

«ОК Google, установи для <имя устройства> температуру (75) градусов. »

«ОК Google, установи <имя устройства> на (75) градусов.»

«ОК Google, увеличь/снизь <имя устройства> на (2~4) градуса.»

Установка режима:

«ОК Google, установи <имя устройства> на охлаждение/нагрев.»

Установка скорости вентилятора:

«ОК Google, установи для <имя устройства> низкую/среднюю/высокую скорость вентилятора.»

Запрос статуса устройства:

«ОК Google, какая температура у < имя устройства > ? »

«ОК Google, что установлено для < имя устройства > ? »

«ОК Google, какая скорость вентилятора < имя устройства > ? »

«ОК Google, какой режим у < имя устройства > ? »



для управления ими. Узнайте, как управлять умными бытовыми приборами с Google Nest and Home devices.

Шаг 5: Отключение устройств от приложения Google Home

При удалении устройства из дома:

- Произойдет отключение устройства от всех жильцов дома.
- Оно будет отвязано от учетной записи Google.
- Данные, связанные с этим устройством, такие, как архив видео, будут удалены.

Примечание: некоторые основные данные устройства могут остаться связанными с домом.

1. Откройте приложение Google Home ;
2. Коснитесь устройства-> **Настройки**  -> **Отключить** или **Удалить устройство, Отключить** или **Удалить**.

Модуль Wi-Fi

Устранение неполадок Google Ассистента

1. В каком диапазоне устанавливается температура?

По шкале Фаренгейта температура 61°F~90°F; по шкале Цельсия температура 16°C~32°C.

2. Что делать, если Google Home говорит: «<имя устройства> нельзя установить на эту температуру»?

Google Home придерживается минимальной и максимальной температуры в соответствии с логикой устройства. Вы получите сообщение об ошибке в следующих случаях:

- Если минимальная температура составляет 61°F (16°C), а Вы просите Google Home установить температуру на 60°F (15°C) или ниже;
- Если минимальная температура составляет 61°F (16°C), а текущая температура составляет 62°F (17°C), и Вы просите Google Home снизить температуру на 2 градуса;
- Если максимальная температура составляет 90°F (32°C), и Вы просите Google Home установить температуру 91°F (33°C) или выше;
- Если максимальная температура составляет 90°F (32°C), а текущая температура составляет 89°F (31°C), и Вы просите Google Home увеличить температуру на 2 градуса.

3. Что нужно делать, если Google Home говорит «Данный режим недоступен для устройства <имя устройства>»?

При переменном токе запрос на установку температуры принимается только в режиме охлаждения или нагрева.

4. Должны ли мои устройства Hisense HiSmart и Google Home находиться в одной сети Wifi?

Нет необходимости находиться в одной сети WiFi, возможно нахождение в разных сетях.

Примечание:

Не во всех странах может поддерживаться голосовой помощник Google. Свяжитесь, пожалуйста, с местной службой поддержки.

ОБСЛУЖИВАНИЕ ВНУТРЕННИХ БЛОКОВ НАСТЕННОГО ТИПА

Очистка передней панели

1 Отключите питание прибора
Перед отключением питания отключите прибор с пульта ДУ.

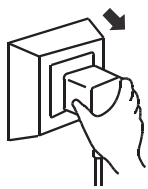

2 Для снятия панели зафиксируйте ее в верхнем положении и тяните на себя.

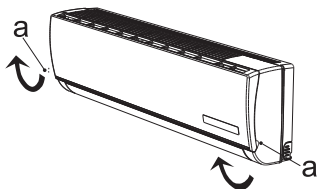

3 Протрите панель мягкой и сухой тряпкой.
При сильных загрязнениях промойте теплой водой (до 40°C)



4 Запрещается использовать растворители, бензин и абразивные чистящие средства для чистки поверхностей прибора.



5 Никогда не брызгайте и не лейте воду непосредственно на блок

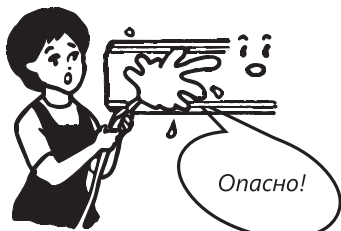

6 Установите и закройте панель

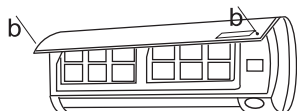

Чистка и замена воздушного фильтра

Необходимо производить очистку воздушного фильтра каждые 100 часов работы.

1 Отключите прибор и снимите фильтр

1. Откройте переднюю панель
2. Аккуратно потяните за рычаг фильтра
3. Извлеките фильтр

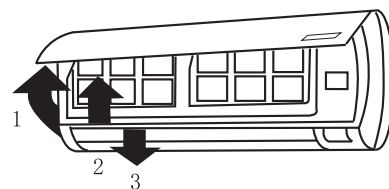

2 Произведите очистку фильтра и установите его обратно во внутренний блок



Промойте фильтр в теплой воде при необходимости. Просушите фильтр в тени. Установите фильтр обратно.

3 Закройте переднюю панель.

Производите очистку фильтра каждые две недели при эксплуатации прибора в загрязненном помещении.

При установке внутреннего блока на расстоянии менее 20 см от потолка необходимо проводить чистку внутреннего блока и его фильтров не реже 2-х раз в неделю при активном использовании кондиционера.

Уход и техническое обслуживание

ОБСЛУЖИВАНИЕ ВНУТРЕННИХ БЛОКОВ КАНАЛЬНОГО ТИПА

Перед началом технического обслуживания отключите кондиционер от сети электропитания.



Внимание! При загрязненном фильтре снижается воздухопроизводительность и потребление электроэнергии увеличивается до 10%.

Не промывайте фильтр горячей водой. Не включайте кондиционер без установленного в него фильтра.

Чистка воздушного фильтра

- 1 Снимите фильтр
- 2 Прочистите воздушный фильтр. Используйте пылесос или промойте воздушный фильтр водой. Если он очень загрязнен, используйте нейтральное моющее средство и воду.
- 3 Установите воздушные фильтр



ОБСЛУЖИВАНИЕ ВНУТРЕННИХ БЛОКОВ КАССЕТНОГО ТИПА

Перед началом технического обслуживания отключите кондиционер от сети электропитания.



Внимание! О необходимости чистки фильтра сигнализирует индикатор на дисплее декоративной панели. Снять индикацию можно нажатием на кнопку аварийного включения/выключения на дисплее декоративной панели.

Чистка воздушного фильтра

- 1 Откройте воздухозаборную решетку. Одновременно отодвиньте обе ручки, как показано на рисунке, и далее медленно снимите ее по направлению вниз.
- 2 Снимите воздушные фильтры. Отодвиньте обе защелки на обратной стороне воздухозаборной решетки наружу и снимите воздушный фильтр.

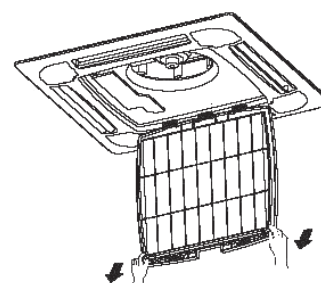
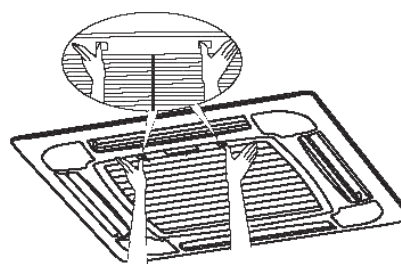

18K

Уход и техническое обслуживание

3 Прочистите воздушный фильтр. Используйте пылесос или промойте воздушный фильтр водой. Если он очень загрязнен, используйте нейтральное моющее средство и воду.

4 Установите воздушный фильтр. Прикрепите воздушный фильтр к воздухозаборной решетке, поместив его в защищенную область над решеткой всасывания. Установите воздушный фильтр, задвинув рукоятки на обратной стороне решетки по направлению вовнутрь.

5 Закройте воздухозаборную решетку.

Внимание! При загрязненном фильтре снижается воздухопроизводительность и потребление электроэнергии увеличивается до 10 %.

Не промывайте фильтр горячей водой. Не включайте кондиционер без установленного в него фильтра.

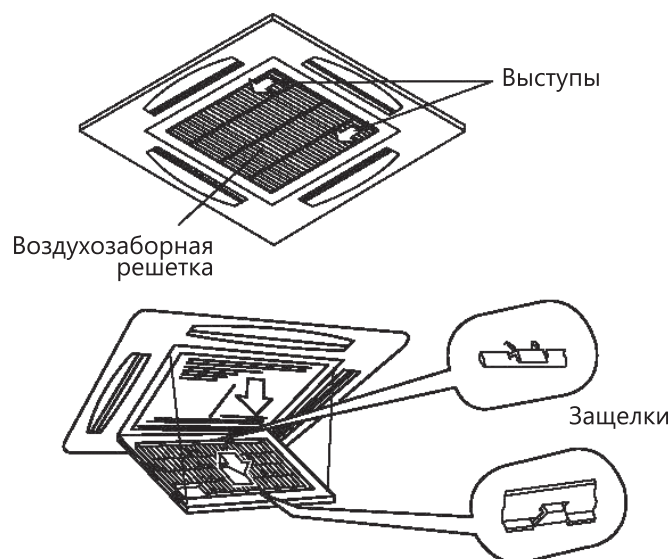

12K, 18K

Чистка блока

Протрите панель мягкой тряпкой, слегка смоченной водой или моющим средством.

ОБСЛУЖИВАНИЕ ВНУТРЕННИХ БЛОКОВ НАПОЛЬНО-ПОТОЛОЧНОГО ТИПА

О необходимости чистки фильтра сигнализирует индикатор на дисплее прибора. Снять индикацию можно нажатием на кнопку аварийного включения/выключения на дисплее прибора.

Внимание! При загрязненном фильтре снижается воздухопроизводительность и потребление электроэнергии увеличивается до 10 %.

Не промывайте фильтр горячей водой. Не включайте кондиционер без установленного в него фильтра.

Чистка воздушного фильтра

1 Снимите фильтр

2 Прочистите воздушный фильтр. Используйте пылесос или промойте воздушный фильтр водой. Если он очень загрязнен, используйте нейтральное моющее средство и воду.

3 Установите воздушные фильтр

Чистка блока

Протрите панель мягкой тряпкой, слегка смоченной водой или моющим средством.

ЗАМЕНА ВОЗДУШНОГО ФИЛЬТРА КОНДИЦИОНЕРА КОНСОЛЬНОГО ТИПА

Метод удаления

- 1 Нажмите на кнопки, расположенные на панели, как показано на рисунке.
- 2 Откройте переднюю решетку под углом более 30 ° и вынимайте воздушный фильтр из панели.

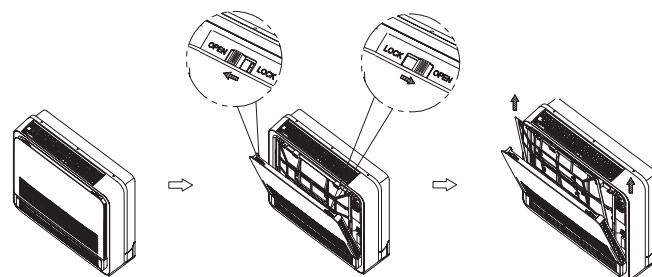

Метод установки

- 1 Вставьте фильтр в панель и зафиксируйте.
- 2 Закройте переднюю решетку и нажмите на две кнопки, расположенные на панели, как показано на рисунке.

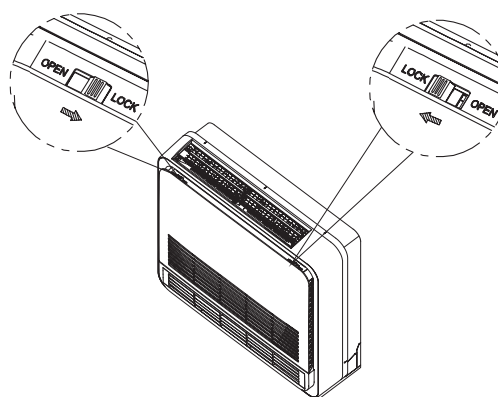

Устранение неполадок

1. При подтекании конденсата из дренажного поддона остановите работу прибора и обратитесь в организацию, устанавливавшую прибор или в другую организацию, уполномоченную производить установку и обслуживание прибора.
2. При возникновении запаха дыма или появлении дыма из прибора - остановите работу прибора и обратитесь в организацию, устанавливавшую прибор или в другую организацию, уполномоченную производить установку и обслуживание прибора.
3. Из выпускного отверстия выходит туман. Туман появляется, когда в помещении высокая влажность.

Ошибка	Возможные причины и пути устранения ошибок
Прибор не работает	<ul style="list-style-type: none"> • Подождите 3 минуты и включите прибор. Возможно прибор был отключен защитным устройством. • Возможно разряжены аккумуляторы пульта ДУ • Проверьте подключение к сети питания
Отсутствует подача теплого / холодного воздуха (в зависимости от выбранного режима)	<ul style="list-style-type: none"> • Проверьте степень загрязнения фильтра • Проверьте, не перекрыты ли отверстия воздухозабора и воздухоотдачи внутреннего воздуха • Проверьте, корректно ли установлена температура воздуха на пульте ДУ • Проверьте, закрыты ли окна, двери
Задержка при переключении режима работы	<ul style="list-style-type: none"> • Смена режимов работы в ходе эксплуатации может занимать до 3-х минут
При работе слышен звук журчащей воды	<ul style="list-style-type: none"> • Данный звук может быть вызван движением хладагента. Это нормальный режим работы. • Данный звук также характерен для прибора в режиме Размораживания наружного блока при работе в режиме Отопления
Слышно потрескивание	<ul style="list-style-type: none"> • Данный звук может возникать под влиянием изменения температуры корпуса.
Возникновение конденсата в виде тумана	<ul style="list-style-type: none"> • Туман может возникать при снижении температуры воздуха в помещении и высокой влажности
Индикатор компрессора горит постоянно, а внутренний вентилятор не работает	<ul style="list-style-type: none"> • Режим работы кондиционера был изменен с режима нагревания на режим охлаждения. Индикатор погаснет в течение 10 минут и вернется в режим нагревания.
Индикатор компрессора горит постоянно, а внутренний вентилятор не работает	<ul style="list-style-type: none"> • Режим работы кондиционера был изменен с режима нагревания на режим охлаждения. Индикатор погаснет в течение 10 минут и вернется в режим нагревания.
Ошибка 19 на дисплее внутреннего блока	<ul style="list-style-type: none"> • Ошибка сигнализирует об утечке хладагента. В случае ее появления необходимо выключить кондиционер и обратиться в сервисную службу для устранения неисправности. Хладагент R410A (которым заправлен данный кондиционер) – это инертный и не имеющий запаха газ. В малых концентрациях он не опасен для здоровья человека. Утечка хладагента может иметь привести к поломке кондиционера: компрессор при работе охлаждается хладагентом и при его недостатке возможен перегрев и заклинивание компрессора.

 Если после всех попыток устранения неполадок проблема не решена, обратитесь в авторизованный сервисный центр в вашем регионе либо к торговому представителю.

Условия эксплуатации

Диапазон эксплуатационных температур

Устройство защиты может автоматически отключить прибор при эксплуатации при температурах, указанных ниже:

РЕЖИМ ОТОПЛЕНИЯ	Наружная температура воздуха выше + 24 °С
	Наружная температура ниже -10 °С
	Температура воздуха в помещении выше 27 °С
РЕЖИМ ОХЛАЖДЕНИЯ	Наружная температура воздуха выше +43 °С
	Температура воздуха в помещении ниже + 21 °С
РЕЖИМ ОСУШЕНИЯ	Температура воздуха в помещении ниже 18 °С

 При эксплуатации кондиционера в режиме **ОХЛАЖДЕНИЕ** или **ОСУШЕНИЕ** в течении длительного времени при влажности воздуха выше 80% возможно возникновение конденсата на выходе воздуха (в виде тумана).

Особенности работы защитного устройства

- 1 • Возобновить работу кондиционера после ее прекращения в результате срабатывания защитного устройства можно через 3 минуты.
• После подключения к питаю кондиционер начинает работу не раньше чем через 20 сек.
- 2 При отключении в результате срабатывания защитного устройства для включения нажмите кнопку ON/OFF.
- 3 При отключении кондиционера от защитного устройства все настройки Таймера сбрасываются.

Особенности работы в режиме отопления

После запуска режима **ОТОПЛЕНИЕ** кондиционер начинает подавать теплый воздух не ранее чем через 2-5 минут.

При работе в режиме **ОТОПЛЕНИЯ** периодически активируется режим Размораживания наружного блока. Процесс занимает от 2-5 минут. Во время размораживания прекращается работа вентиляторов внутреннего блока.

Сертификация

Товар сертифицирован на территории таможенного союза органом по сертификации:

«РОСТЕСТ-Москва» ЗАО «Региональный орган по сертификации и тестированию»

Адрес: 119049, г. Москва, ул. Житная, д. 14, стр. 1.

Фактический адрес: 117418, Москва, Нахимовский просп., 31.

Телефон: 8 (499) 129-23-11; факс 8 (495) 668-28-93

Сертификат обновляется регулярно.

Товар соответствует требованиям:

ТР ТС 004/2011 «О безопасности низковольтного оборудования»,

ТР ТС 020/2011 «Электромагнитная совместимость технических средств»,

ТР ЕАЭС 037/2016 «Об ограничении применения опасных веществ в изделиях электротехники и радиоэлектроники»

№ сертификата:

Срок действия:

(При отсутствии копии нового сертификата в коробке, спрашивайте копию у продавца)

Заявитель:

Общество с ограниченной ответственностью «Компания БИС»

119180, г. Москва, ул. Б. Полянка, д. 2, стр. 2, пом. / комн. I/8, РФ.

Изготовитель:

Хайсенс Интернешнл Ко., Лтд. No. 218 Цяньванган Роуд,

Циндао Экономик & Текнолоджикал Дивелопмент зоун, Китай.

Сделано в Китае

Возможные комбинации внутренних блоков

Внешний блок	1 блок	2 блока	3 блока	4 блока
14K				
AMW2-14U4RGC	9	07+07		
	12	07+09		
		07+12		
		09+09		
		09+12		
18K				
AMW2-18U4RXC		07+07		
		07+09		
		07+12		
		09+09		
		09+12		
		12+12		
18K				
AMW3-18U4RJA		07+07	07+07+07	
		07+09	07+07+09	
		07+12	07+07+12	
		07+18	07+09+09	
		09+09	07+09+12	
		09+12	09+09+09	
		09+18	09+09+12	
		12+12		
		12+18		
24K				
AMW3-24U4RJC		07+07	07+07+07	
		07+09	07+07+09	
		07+12	07+07+12	
		07+18	07+07+18	
		09+09	07+09+09	
		09+12	07+09+12	
		09+18	07+09+18	
		12+12	07+12+12	
		12+18	09+09+09	
		18+18	09+09+12	
			09+09+18	
			09+12+12	
			12+12+12	
27K				
AMW4-27U4RJC		07+07	07+07+07	07+07+07+07
		07+09	07+07+09	07+07+07+09
		07+12	07+07+12	07+07+07+12
		07+18	07+07+18	07+07+09+09
		09+09	07+09+09	07+07+09+12
		09+12	07+09+12	07+09+09+09
		09+18	07+09+18	07+09+09+12
		12+12	07+12+12	09+09+09+09
		12+18	07+12+18	09+09+09+12
		18+18	09+09+09	
			09+09+12	
			09+09+18	
			09+12+12	
			09+12+18	
		12+12+12		
36K				
AMW4-36U4RAA		07+18	07+07+07	07+07+07+07
		09+18	07+07+09	07+07+07+09
		12+12	07+07+12	07+07+07+12
		12+18	07+07+18	07+07+07+18
		18+18	07+09+09	07+07+09+09
			07+09+12	07+07+09+12
			07+09+18	07+07+09+18
			07+12+12	07+07+12+12
			07+12+18	07+07+12+18
			07+18+18	07+07+18+18
			09+09+09	07+09+09+09
			09+09+12	07+09+09+12
			09+09+18	07+09+09+18
			09+12+12	07+09+12+12
			09+12+18	07+09+12+18
			09+18+18	07+09+18+18
			12+12+12	07+12+12+12
			12+12+18	07+12+12+18
			12+18+18	09+09+09+09
			18+18+18	09+09+09+12
			09+09+09+18	
			09+09+12+18	
			09+09+18+18	
			09+12+12+12	
			09+12+12+18	
			12+12+12+12	
			12+12+12+18	

Возможные комбинации внутренних блоков

Внешний блок	2 блока	3 блока	4 блока
42K			
AMW5-42U4RTA	07+07+18	07+07+07+07	07+07+07+07+07
	07+07+24	07+07+07+09	07+07+07+07+09
	07+09+18	07+07+07+12	07+07+07+07+12
	07+09+24	07+07+07+18	07+07+07+07+18
	07+12+12	07+07+07+24	07+07+07+09+09
	07+12+18	07+07+09+09	07+07+07+09+12
	07+12+24	07+07+09+12	07+07+07+12+12
	07+18+18	07+07+09+18	07+07+09+09+09
	07+18+24	07+07+09+24	07+07+09+09+12
	09+09+18	07+07+12+12	07+07+09+12+12
	09+09+24	07+07+12+18	07+07+12+12+12
	09+12+12	07+07+12+24	07+09+09+09+09
	09+12+18	07+07+18+18	07+09+09+09+12
	09+12+24	07+07+18+24	07+09+09+12+12
	09+18+18	07+09+09+09	07+09+12+12+12
	09+18+24	07+09+09+12	09+09+09+09+09
	12+12+12	07+09+09+18	09+09+09+09+12
	12+12+18	07+09+09+24	09+09+09+09+18
	12+12+24	07+12+12+12	09+09+09+12+12
	12+18+18	07+12+12+18	09+09+12+12+12
	12+18+24	07+12+12+24	
	18+18+18	09+09+09+09	
		09+09+09+12	
		09+09+09+18	
		09+09+09+24	
		09+09+12+12	
		09+09+12+18	
		09+09+12+24	
		09+09+18+18	
		09+09+18+24	
		09+12+12+12	
		09+12+12+18	
	09+12+12+24		
	12+12+12+12		
	12+12+12+18		
	09+09+12+18		
	09+09+12+24		
	09+09+18+18		
	09+12+12+12		
	09+12+12+18		
	09+12+18+18		
	12+12+12+12		
	12+12+12+18		

Технические характеристики

Параметр/Серия	Наружные блоки Free Match DC Inverter						
	AMW2-14U4RGC	AMW2-18U4RXC	AMW3-18U4RJA	AMW3-24U4RJC	AMW4-27U4RJC	AMW4-36U4RAA	AMW5-42U4RTA
Номинальная холодопроизводительность (диапазон), кВт*	4,10 (1,00-5,50)	5,00 (1,20-6,60)	5,50 (1,60-8,20)	7,00 (2,00-10,00)	8,00 (2,50-12,00)	10,00 (2,60-11,50)	12,50 (3,80-15,30)
Номинальная теплопроизводительность (диапазон), кВт*	4,50 (1,00-6,00)	5,50 (1,20-7,00)	6,30 (1,30-8,50)	8,00 (2,00-10,00)	9,00 (2,50-12,00)	11,00 (2,20-12,00)	13,50 (3,30-17,20)
Электропитание, В/Гц/Ф	220-240/50/1	220-240/50/1	220-240/50/1	220-240/50/1	220-240/50/1	220-240/50/1	220-240/50/1
Номинальный ток (диапазон) (охлаждение), А*	4,00 (1,43-10,00)	5,50 (1,70-11,00)	6,30 (1,57-15,00)	7,90 (1,91-17,30)	9,50 (2,17-17,30)	13,80 (2,18-17,50)	15,60 (2,40-32,00)
Номинальная мощность (диапазон) (охлаждение), кВт*	0,920 (0,33-2,30)	1,245 (0,39-2,50)	1,300 (0,36-3,20)	1,750 (0,44-3,90)	2,145 (0,50-3,90)	3,100 (0,50-4,00)	3,610 (0,55-7,50)
Коэффициент EER / Класс энергоэффективности (охл.)*	4,46 / A	4,02 / A	4,23 / A	4,00 / A	3,73 / A	3,23 / A	3,46 / A
Коэффициент SEER / Класс сезонной энергоэфф-ти (охл.)*	8,00 / A++	7,60 / A++	7,30 / A++	7,90 / A++	7,70 / A++	6,50 / A++	6,50 / A++
Номинальный ток (диапазон) (нагрев), А*	4,20 (0,87-10,00)	5,70 (1,26-11,00)	7,20 (0,87-15,00)	8,70 (1,91-17,30)	9,70 (1,74-17,30)	12,40 (1,74-17,50)	15,60 (1,79-32,00)
Номинальная мощность (диапазон) (нагрев), кВт*	0,950 (0,20-2,30)	1,300 (0,29-2,50)	1,600 (0,20-3,20)	2,000 (0,44-3,90)	2,195 (0,40-3,90)	2,800 (0,40-4,00)	3,600 (0,41-7,50)
Коэфф. COP / Класс энергоэффективности (нагрев)*	4,74 / A	4,23 / A	3,94 / A	4,00 / A	4,10 / A	3,93 / A	3,75 / A
Коэфф. SCOP / Класс сезонной энергоэфф-ти (усредн./ T _{biv} =7 °C)(нагр.)*	4,40 / A+	4,40 / A+	4,05 / A+	4,40 / A+	4,40 / A+	4,01 / A+	3,72 / A
Уровень звукового давления наружного блока, дБ(А)	47,0	49,0	55,0	50,0	51,0	60,0	61,0
Расход воздуха наружного блока, м³/ч	1950	2300	3150	3150	3150	4000	5000
Тип хладагента	R32						
Заводская заправка, кг	0,95	1,05	1,35	1,46	1,75	2,20	3,00
Дозаправка (свыше номинальной длины трассы), г/м	12	12	12	12	12	12	12
Марка компрессора	GMCC	GMCC	GMCC	GMCC	GMCC	GMCC	GMCC
Размеры наружного блока (ШхВхГ), мм	715×540×240	810×580×280	860×670×310	860×670×310	860×670×310	950×840×340	950×1050×340
Размеры наружного блока в упаковке (ШхВхГ), мм	830×600×335	940×630×385	990×730×450	990×730×450	990×730×450	1110×920×460	1110×1200×460
Вес нетто наружного блока, кг	28,5	35,0	46,0	49,0	48,0	73,0	90,0
Вес брутто наружного блока, кг	31,0	38,0	50,0	53,0	52,0	78,0	102,0
Диаметры жидкостных труб, дюйм	1/4" x2	1/4" x2	1/4" x3	1/4" x3	1/4" x4	1/4" x4	1/4" x5
Диаметры газовых труб, дюйм	3/8" x2	3/8" x2	3/8" x3	3/8" x3	3/8" x4	3/8" x4	3/8" x5
Макс. сумма длин трубопроводов на все внутренние блоки, м	30	30	45	50	60	60	80
Макс. длина трубопровода между внут. и наруж. блоками, м	15	20	20	25	25	20	20
Макс. перепад по высоте между внут. и наруж. блоками, м	15	15	15	15	15	15	15
Макс. перепад по высоте между внут. и наруж. блоками, м	7,5	7,5	7,5	7,5	7,5	7,5	7,5
Номинальная длина трассы, м	15	15	15	15	20	20	25
Максимальная потребляемая мощность, кВт	2,30	2,50	3,20	3,90	3,95	4,00	7,50
Максимальный потребляемый ток, А	10,0	11,0	15,0	17,3	17,5	17,5	32,0
Рабочие температурные границы (охлаждение), °C	-15...+50	-15...+50	-15...+48	-15...+48	-15...+48	-15...+48	-15...+48
Рабочие температурные границы (нагрев), °C	-20...+24	-20...+24	-15...+24	-20...+24	-20...+24	-15...+24	-15...+24
Сторона подключения электропитания	Наруж. блок	Наруж. блок	Наруж. блок	Наруж. блок	Наруж. блок	Наруж. блок	Наруж. блок
Межблочный кабель, мм ² **	4×1,5×2	4×1,5×2	4×1,5×3	4×1,5×3	4×1,5×4	4×1,5×4	4×1,5×4
Степень защиты наружного блока	IPX4	IPX4	IPX4	IPX4	IPX4	IPX4	IPX4
Класс электробезопасности наружного блока	I класс	I класс	I класс	I класс	I класс	I класс	I класс

* Для загрузки 100% и внутренних блоков настенного типа

** Приведены рекомендуемые сечения кабелей и автомата защиты. Вы можете самостоятельно подобрать кабель и автомат защиты после консультации с сертифицированным электриком или подобрав кабель и автомат защиты для ваших условий по ПУЭ. Межблочный кабель не входит в комплект поставок сплит-систем, докупается отдельно.

Технические характеристики

Внутренние блоки настенного типа Premium Design Free Match DC Inverter

Модель внутреннего блока		AMS-09UW4RVETG00	AMS-12UW4RVETG00	AMS-18UW4RXATG03
Рабочие Характеристики				
Номинальная холодопроизводительность	кВт	2,60	3,50	5,00
Номинальная теплопроизводительность	кВт	2,80	4,00	5,60
Электропитание	В/Гц/Ф	220-240/50/1	220-240/50/1	220-240/50/1
Номинальная мощность	Вт	45	45	70
Номинальный ток	А	0,2	0,2	0,3
Расход воздуха внутреннего блока	м ³ /ч	360/390/420/470/510/550/600	390/420/460/510/560/600/680	520/660/730/780/860/1000/1100
Уровень шума внутреннего блока	дБ(А)	22/27,5/29/30,5/32,5/35,5/38	23/27,5/29/32/34/36,5/40,5	29/33,5/36/38/40/42,5/43,5
Хладагент	Тип	R32	R32	R32
Размеры внутреннего блока (ШxВxГ)	мм	950x272x207	950x272x207	1050x320x235
Размеры внутреннего блока в упаковке (ШxВxГ)	мм	1000x335x260	1000x335x260	1118x318x392
Вес нетто внутреннего блока	кг	9,0	9,0	12,0
Вес брутто внутреннего блока	кг	11,0	11,0	15,0
Диаметр жидкостной трубы внутреннего блока	мм (дюйм)	6,35 (1/4")	6,35 (1/4")	6,35 (1/4")
Диаметр газовой трубы внутреннего блока	мм (дюйм)	9,53 (3/8")	9,53 (3/8")	12,7 (1/2")
Диаметр дренажной трубы внутреннего блока	мм	18	18	18
Степень защиты внутреннего блока		IPX0	IPX0	IPX0
Класс электрозащиты внутреннего блока		I класс	I класс	I класс

Внутренние блоки настенного типа Premium Champagne Free Match DC Inverter

Модель внутреннего блока		AMS-09UW4RVETG00(C)	AMS-12UW4RVETG00(C)
Рабочие Характеристики			
Номинальная холодопроизводительность	кВт	2,60	3,50
Номинальная теплопроизводительность	кВт	2,80	4,00
Электропитание	В/Гц/Ф	220-240/50/1	220-240/50/1
Номинальная мощность	Вт	45	45
Номинальный ток	А	0,2	0,2
Расход воздуха внутреннего блока	м ³ /ч	360/390/420/470/510/550/600	390/420/460/510/560/600/680
Уровень шума внутреннего блока	дБ(А)	22/27,5/29/30,5/32,5/35,5/38	23/27,5/29/32/34/36,5/40,5
Хладагент	Тип	R32	R32
Размеры внутреннего блока (ШxВxГ)	мм	950x272x207	950x272x207
Размеры внутреннего блока в упаковке (ШxВxГ)	мм	1000x335x260	1000x335x260
Вес нетто внутреннего блока	кг	9,0	9,0
Вес брутто внутреннего блока	кг	11,0	11,0
Диаметр жидкостной трубы внутреннего блока	мм (дюйм)	6,35 (1/4")	6,35 (1/4")
Диаметр газовой трубы внутреннего блока	мм (дюйм)	9,53 (3/8")	9,53 (3/8")
Диаметр дренажной трубы внутреннего блока	мм	18	18
Степень защиты внутреннего блока		IPX0	IPX0
Класс электрозащиты внутреннего блока		I класс	I класс

Внутренние блоки настенного типа Premium RED Free Match DC Inverter

Модель внутреннего блока		AMS-09UW4RVETG00(R)	AMS-12UW4RVETG00(R)
Рабочие Характеристики			
Номинальная холодопроизводительность	кВт	2,60	3,50
Номинальная теплопроизводительность	кВт	2,80	4,00
Электропитание	В/Гц/Ф	220-240/50/1	220-240/50/1
Номинальная мощность	Вт	45	45
Номинальный ток	А	0,2	0,2
Расход воздуха внутреннего блока	м ³ /ч	360/390/420/470/510/550/600	390/420/460/510/560/600/680
Уровень шума внутреннего блока	дБ(А)	22/27,5/29/30,5/32,5/35,5/38	23/27,5/29/32/34/36,5/40,5
Хладагент	Тип	R32	R32
Размеры внутреннего блока (ШxВxГ)	мм	950x272x207	950x272x207
Размеры внутреннего блока в упаковке (ШxВxГ)	мм	1000x335x260	1000x335x260
Вес нетто внутреннего блока	кг	9,0	9,0
Вес брутто внутреннего блока	кг	11,0	11,0
Диаметр жидкостной трубы внутреннего блока	мм (дюйм)	6,35 (1/4")	6,35 (1/4")
Диаметр газовой трубы внутреннего блока	мм (дюйм)	9,53 (3/8")	9,53 (3/8")
Диаметр дренажной трубы внутреннего блока	мм	18	18
Степень защиты внутреннего блока		IPX0	IPX0
Класс электрозащиты внутреннего блока		I класс	I класс

Технические характеристики

Внутренние блоки настенного типа Premium Black Free Match DC Inverter

Модель внутреннего блока		AMS-09UW4RVETG00(B)	AMS-12UW4RVETG00(B)
Рабочие Характеристики			
Номинальная холодопроизводительность	кВт	2,60	3,50
Номинальная теплопроизводительность	кВт	2,80	4,00
Электропитание	В/Гц/Ф	220-240/50/1	220-240/50/1
Номинальная мощность	Вт	45	45
Номинальный ток	А	0,2	0,2
Расход воздуха внутреннего блока	м ³ /ч	360/390/420/470/510/550/600	390/420/460/510/560/600/680
Уровень шума внутреннего блока	дБ(А)	22/27,5/29/30,5/32,5/35,5/38	23/27,5/29/32/34/36,5/40,5
Хладагент	Тип	R32	R32
Размеры внутреннего блока (ШхВхГ)	мм	950x272x207	950x272x207
Размеры внутреннего блока в упаковке (ШхВхГ)	мм	1000x335x260	1000x335x260
Вес нетто внутреннего блока	кг	9,0	9,0
Вес брутто внутреннего блока	кг	11,0	11,0
Диаметр жидкостной трубы внутреннего блока	мм (дюйм)	6,35 (1/4")	6,35 (1/4")
Диаметр газовой трубы внутреннего блока	мм (дюйм)	9,53 (3/8")	9,53 (3/8")
Диаметр дренажной трубы внутреннего блока	мм	18	18
Степень защиты внутреннего блока		IPX0	IPX0
Класс электрозащиты внутреннего блока		I класс	I класс

Внутренние блоки настенного типа Smart Free Match DC Inverter

Модель внутреннего блока		AMS-07UW4RVEDB00H	AMS-09UW4RVEDB00	AMS-12UW4RVEDB00	AMS-18UW4RXADB03
Рабочие Характеристики					
Номинальная холодопроизводительность	кВт	2,10	2,60	3,50	5,00
Номинальная теплопроизводительность	кВт	2,60	2,80	4,00	5,60
Электропитание	В/Гц/Ф	220-240/50/1	220-240/50/1	220-240/50/1	220-240/50/1
Номинальная мощность	Вт	45	45	45	70
Номинальный ток	А	0,2	0,2	0,2	0,3
Расход воздуха внутреннего блока	м ³ /ч	360/390/420/470/510/550/600	360/390/420/470/510/550/600	390/420/460/510/560/600/680	520/660/730/780/860/1000/1100
Уровень шума внутреннего блока	дБ(А)	22/27,5/29/30,5/32,5/35,5/38	22,5/27,5/29/30,5/32,5/35,5/38	23/27,5/29/32/34/36,5/40,5	31/33,5/36/38/40/42,5/43,5
Хладагент	Тип	R32	R32	R32	R32
Размеры внутреннего блока (ШхВхГ)	мм	815×270×214	815×270×214	815×270×214	915×315×236
Размеры внутреннего блока в упаковке (ШхВхГ)	мм	870×335×265	870×335×265	870×335×265	1000×390×315
Вес нетто внутреннего блока	кг	8,5	8,5	8,5	11,5
Вес брутто внутреннего блока	кг	10,5	10,5	10,5	14,0
Диаметр жидкостной трубы внутреннего блока	мм (дюйм)	6,35 (1/4")	6,35 (1/4")	6,35 (1/4")	6,35 (1/4")
Диаметр газовой трубы внутреннего блока	мм (дюйм)	9,53 (3/8")	9,53 (3/8")	9,53 (3/8")	12,7 (1/2")
Диаметр дренажной трубы внутреннего блока	мм	18	18	18	18
Степень защиты внутреннего блока		IPX0	IPX0	IPX0	IPX0
Класс электрозащиты внутреннего блока		I класс	I класс	I класс	I класс

Технические характеристики

Внутренние блоки настенного типа Silver Free Match DC Inverter

Характеристики / Модель		AMS-09UR4SVEDL(S)	AMS-12UR4SVEDL(S)
Номинальная холодопроизводительность	кВт	2,60	3,50
Номинальная теплопроизводительность	кВт	2,80	3,90
Электропитание	В/Гц/Ф	220-240/50/1	220-240/50/1
Номинальная мощность	Вт	42	44
Номинальный ток	А	0,2	0,2
Расход воздуха внутреннего блока (Выс)	м³/ч	500	600
Уровень шума внутреннего блока (Quiet/Низк./Сред./Выс./Super)	дБ(А)	23/29/32/35/38	23,5/31/33,5/36/39
Хладагент	Тип	R410A	R410A
Размеры внутреннего блока (ШхВхГ)	мм	870×270×214	870×270×214
Размеры внутреннего блока в упаковке (ШхВхГ)	мм	900×335×260	900×335×260
Вес нетто внутреннего блока	кг	8,5	8,5
Вес брутто внутреннего блока	кг	11,0	11,0
Степень защиты внутреннего блока		IPX0	IPX0
Класс электрозащиты внутреннего блока		I класс	I класс

Внутренние блоки консольного типа Free Match DC Inverter

Характеристики / Модель		AKT-09UR4RK8	AKT-12UR4RK8
Номинальная холодопроизводительность	кВт	2,60	3,50
Номинальная теплопроизводительность	кВт	3,20	4,00
Электропитание	В/Гц/Ф	220-240/50/1	220-240/50/1
Номинальная мощность	Вт	33	33
Номинальный ток	А	0,14	0,14
Расход воздуха внутреннего блока (Выс)	м³/ч	440/510/600	440/510/600
Уровень шума внутреннего блока (Низк./Сред./Выс.)	дБ(А)	33/35/40	33/35/40
Хладагент	Тип	R32	R32
Размеры внутреннего блока (ШхВхГ)	мм	700x630x220	700x630x220
Размеры внутреннего блока в упаковке (ШхВхГ)	мм	840x730x340	840x730x340
Вес нетто внутреннего блока	кг	15,0	15,0
Вес брутто внутреннего блока	кг	19,0	19,0
Диаметр жидкостной трубы внутреннего блока	мм (дюйм)	6,35 (1/4")	6,35 (1/4")
Диаметр газовой трубы внутреннего блока	мм (дюйм)	9,53 (3/8")	9,53 (3/8")
Диаметр дренажной трубы внутреннего блока	мм	18	18

Внутренние блоки канального типа Free Match DC Inverter

Характеристики / Модель		AMD-09UX4RBL8	AMD-12UX4RBL8	AMD-18UX4RCL8
Номинальная холодопроизводительность	кВт	2,60	3,50	5,00
Номинальная теплопроизводительность	кВт	3,20	4,00	5,50
Электропитание	В/Гц/Ф	220-240/50/1	220-240/50/1	220-240/50/1
Номинальная мощность	Вт	25	25	60
Номинальный ток	А	0,1	0,1	0,26
Расход воздуха внутреннего блока (Выс)	м³/ч	400/484/600	400/484/600	780/840/900
Статическое давление (ESP) внутреннего блока	Па	35 (0~50)	35 (0~50)	35 (0~50)
Уровень шума внутреннего блока (Низк./Сред./Выс.)	дБ(А)	30/33/36	30/33/36	33/37/41
Хладагент	Тип	R32	R32	R32
Размеры внутреннего блока (ШхВхГ)	мм	910x190x447	910x190x447	1180x190x447
Размеры внутреннего блока в упаковке (ШхВхГ)	мм	1080x285x565	1080x285x565	1350x285x565
Вес нетто внутреннего блока	кг	18,0	18,0	24,5
Вес брутто внутреннего блока	кг	21,5	21,5	29,5
Диаметр жидкостной трубы внутреннего блока	мм (дюйм)	6,35 (1/4")	6,35 (1/4")	6,35 (1/4")
Диаметр газовой трубы внутреннего блока	мм (дюйм)	9,53 (3/8")	9,53 (3/8")	12,7 (1/2")
Диаметр дренажной трубы внутреннего блока	мм	32	32	32
Степень защиты внутреннего блока		IPX0	IPX0	IPX0
Класс электрозащиты внутреннего блока		I класс	I класс	I класс

Технические характеристики

Внутренние блоки кассетного типа Free Match DC Inverter

Характеристики / Модель		AMC-12UR4RCC8	AMC-18UR4RCC8
Номинальная холодопроизводительность	кВт	3,50	5,00
Номинальная теплопроизводительность	кВт	4,00	5,50
Электропитание	В/Гц/Ф	220-240/50/1	220-240/50/1
Номинальная мощность	Вт	35	54
Номинальный ток	А	0,2	0,23
Расход воздуха внутреннего блока (Выс)	м ³ /ч	440/510/600	510/600/700
Уровень шума внутреннего блока (Низк./Выс.)	дБ(А)	30/34/38	34/38/42
Хладагент	Тип	R32	R32
Размеры внутреннего блока (ШхВхГ)	мм	570x215x570	570x215x570
Размеры внутреннего блока в упаковке (ШхВхГ)	мм	730x292x668	730x292x668
Размеры декоративной панели (ШхВхГ)	мм	620x40x620	620x40x620
Размеры декоративной панели в упаковке (ШхВхГ)	мм	690x115x680	690x115x680
Вес нетто внутреннего блока	кг	15,5	15,5
Вес брутто внутреннего блока	кг	18,5	18,5
Вес нетто декоративной панели	кг	2,6	2,6
Вес брутто декоративной панели	кг	4,5	4,5
Диаметр жидкостной трубы внутреннего блока	мм (дюйм)	6,35 (1/4")	6,35 (1/4")
Диаметр газовой трубы внутреннего блока	мм (дюйм)	9,53 (3/8")	12,7 (1/2")
Диаметр дренажной трубы внутреннего блока	мм	32	32
Степень защиты внутреннего блока		IPX0	IPX0
Класс электрозащиты внутреннего блока		I класс	I класс

Транспортировка и хранение

1. Кондиционеры должны транспортироваться и храниться в упакованном виде. Упакованные кондиционеры могут транспортироваться любым видом крытого транспорта.

2. Хранение кондиционеров должно осуществляться в сухих проветриваемых помещениях, при температуре от минус 30 °С до плюс 50 °С и влажности воздуха от 15% до 85% без конденсата.

Утилизация

По окончании срока службы кондиционер следует утилизировать. Подробную информацию по утилизации кондиционера Вы можете получить у представителя местного органа власти.

Срок службы кондиционера 5 лет. При ежегодном проведении регламентных работ по техническому обслуживанию увеличивается до 7 лет.





Hisense
INVERTER EXPERT

hisense-air.ru